



PW-H101 Mistral-H

Mod. D 2515PT - D 1721PT - D 2021PT



INSTRUKTIE-BOEK
BRUGSANVISNING
BRUKSANVISNING
BRUKSANVISNING
OHJEKIRJA
NAVODILA ZA UPORABO
ΟΔΗΓΙΕΣ ΧΡΗΣΕΩΣ

WARMWATER SCHOONMAAK APPARAAT
VARMTVANDSRENSER
HETVATTENTVÄTTAR
VARMTVANNSSPYLER
KUUMAVESIPESURI
VISOKOTLAČNI ČISTILNIK Z VROČO VODO
ΜΗΧΑΝΗΜΑ ΚΑΘΑΡΙΣΜΟΥ ΜΕ ΖΕΣΤΟ ΝΕΡΟ



NL - INHOUDSOPGAVE	Pag.	Kleding en uitrusting	8
Vorbereiding	3	Gebruiksbestemming	9
Beschrijving symbolen	4	Vorbereidingen	9
Classificatie van de risico's	5	Gebruik	11
Voorwoord	5	Raadgevingen voor het gebruik van	
Classificatie	5	reinigingsmiddelen	12
Algemene veiligheidsvoorschriften voor het gebruik van de hoge druk schoonmaak apparaten	5	Onderhoud	13
		Opslag	15
		Sloop	15
		Storingen en remedies	15
DK - INDHOLDSFORTEGNELSE	Sd.	Påklædning og udstyr	22
Forberedelse	17	Forventet anvendelse	23
Beskrivelse af symboler	18	Indledende arbejde	23
Klassificering af risiciene	19	Anvendelse	23
Forord	19	Råd vedrørende anvendelse af	
Klassificering	19	rengøringsmidler	26
Fælles sikkerhedsregler for brug af højtryksrensere	19	Vedligeholdelse	27
		Henstilling	29
		Skrotning	29
		Forstyrrelser og afhjælpning	29
S - INNEHÅLLSFÖRTECKNING	Sida	Kläder och utrustningar	36
Forberedelse	31	Förutsedd användning	37
Beskrivning av symbolerna	32	Förebyggande åtgärder	37
Risikoklassificering	33	Användning	39
Förord	33	Råd för användning av rengöringsmedel	40
Klassificering	33	Underhåll	41
Allmänna säkerhetsregler för användande av högtrycksprutor	33	Avsättning	43
		Skrotning	43
		Fel och åtgärder	43
N - INNHOLDSFORTEGNELSE	S.	Bruksformål	51
Forberedelse	45	Forberedende operasjoner	51
Beskrivelse av symbolene	46	Bruk	53
Risikoklassifisering	47	Råd for bruk av vaskemidler	54
Formål	47	Vedlikehold	55
Klassifisering	47	Lagring	57
Generelle advarsler	47	Kassering	57
Klær og utstyr	50	Problemer og løsninger	57
SF - SISÄLLYSLUETTTELO	Sivu	Vaatetus ja varusteet	64
Esivalmistelut	59	Käyttötarkoitus	65
Symbolien kuvaus	60	Ennalta suoritettavat toimenpiteet	65
Riskien erittely	61	Käyttö	67
Esittely	61	Pesuaineiden käyttöohjeita	68
Luokitus	61	Huolto	69
Yleisiä turvallisuusohjeita korkeapainepesurin käytössä.	61	Varastointi	71
		Romutus	71
		Ongelmat ja korjaukset	71
SL - KAZALO	Str.	Uporaba	81
Priprava	73	Nasveti za uporabo detergentov	82
Opis simbolov	74	Vzdrževanje	83
Uvod	75	Obdobje mirovanja	85
Splošna opozorila za namestitve in uporabo	75	Razgradnja	85
Namembnost uporabe	79	Težave in rešitve	85
Predhodni postopki	79		
GR - ΠΕΡΙΕΧΟΜΕΝΑ	Σελ.	Προορισμός χρήσης	93
Προετοιμασία	87	Προκαταρκτικές ενέργειες	93
Περιγραφή συμβόλων	88	Χρήση	95
Κατάταξη των κινδύνων	89	Συμβουλές για τη χρήση απορρυπαντικών	96
Εισαγωγή	89	Συντήρηση	97
Ταξινόμηση	89	Απόσυρση	98
Γενικές προειδοποιήσεις	89	Διάλυση	98
Ενδυσμασία και εξοπλισμός	92	Προβλήματα και λύσεις	98

Gefeliciteerd! Wij willen u bedanken

voor de aanschaf van deze hogedrukreiniger, u hebt aangetoond dat u geen compromissen accepteert. **U wilt het beste.** Wij hebben deze handleiding opgesteld zodat u ten volle de eigenschappen en hoge prestaties die deze hogedrukreiniger u biedt kunt waarderen.

Wij raden u aan deze handleiding vóór gebruik volledig door te lezen.

Het **CE**-merk van uw hogedrukreiniger toont de conformiteit van het product met de Europese wetgeving op het gebied van veiligheid aan.

Wij bieden tevens een uitgebreid programma reinigingsmachines aan, zoals:

ZUIGMACHINES, SCHROBZUIGMACHINES, VEEGMACHINES alsmede een compleet programma **ACCESSOIRES, CHEMISCHE REINIGINGSPRODUCTEN** geschikt voor het reinigen van elk type oppervlak.

Vraag aan uw verkoper de complete catalogus van onze producten.

VERTALING VAN DE ORIGINELE INSTRUCTIES

De tekst is aandachtig gecontroleerd, maar eventuele drukfouten kunnen de fabrikant ontgaan zijn en moeten aan hem gemeld worden.

Met het oog op productverbetering, behoudt men zich bovendien het recht voor om zonder voorafgaande kennisgeving wijzigingen aan te brengen om deze handleiding te actualiseren.

Bovendien mag niets uit deze handleiding veeleenvoudigd worden zonder toestemming van de fabrikant.

VOORBEREIDING VAN DE HOGEDRUKREINIGER

Montage van de lans

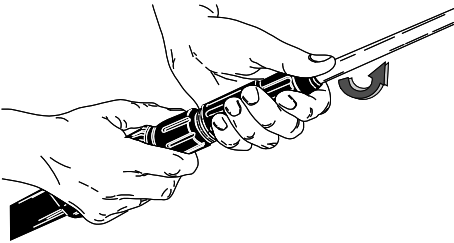

Montage van de lans

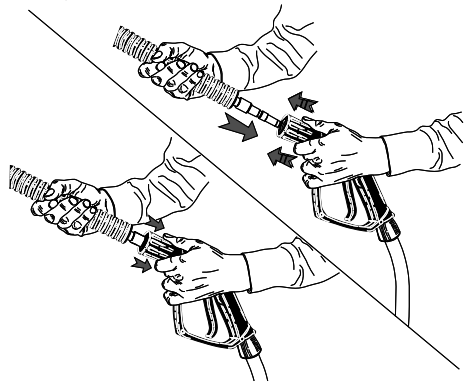

Wateraansluiting.

Min 200 kPa

Max 800 kPa

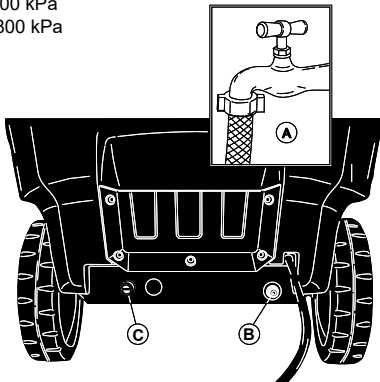

Elektrische aansluiting.

30 mA

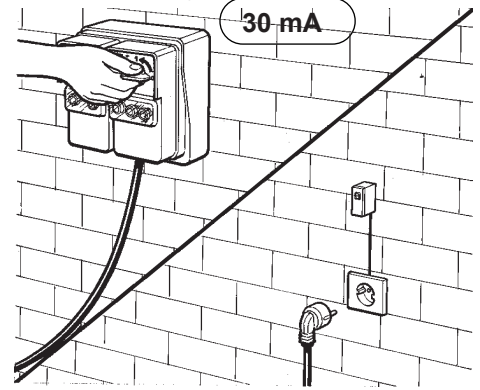

Lees dit boekje verder zonder het apparaat aan te sluiten op het elektriciteits- en waterleidingnet.

BESCHRIJVING SYMBOLEN OP DE HOGEDRUKREINIGER

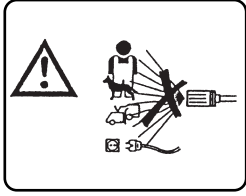

RICHT DE STRAAL NIET OP PERSONEN, DIEREN, STOPCONTACTEN OF OP DE MACHINE ZELF.

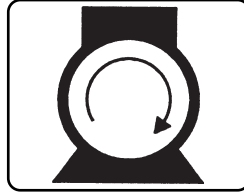

INSCHAKELING POMPMOTOR.



OPGELET, VERBRANDINGSGEVAAR.

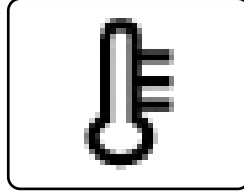

INSCHAKELING BRANDER/TEMPERATUURREGELAAR.

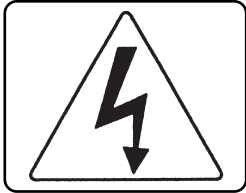

OPGELET, GEVAAR VOOR ELEKTRISCHE SCHOKKEN.

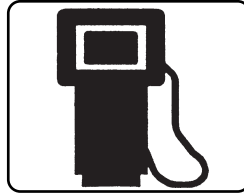

BRANDSTOF (DIESELOLIE)



AARDING



CHEMISCH PRODUCT (REINIGINGSMIDDEL)

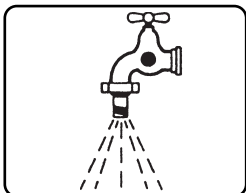

INGANG WATER



ONTKALKINGSMIDDEL.

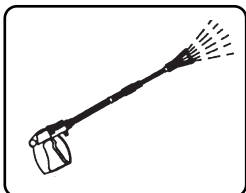

UITGANG WATER

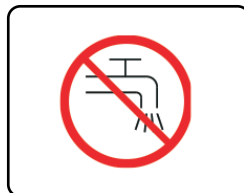

NIET MET DRINKWATER VULLEN. GEBRUIK EEN SYSTEEMSCHEIDER VOLGENS ENORM 12729 TYPE BA.

CLASSIFICATIE VAN DE RISICO'S:

⚠ Gevaar

Voor een dreigend risico dat ernstig of dodelijk letsel kan veroorzaken

⚠ Opgelet

Voor een mogelijke risicosituatie die ernstig letsel zou kunnen veroorzaken

Belangrijk

Voor een mogelijke risicosituatie die licht letsel aan personen of lichte schade aan eigendommen zou kunnen veroorzaken.

VOORWOORD

⚠ Opgelet

Dit boekje moet vóór de installatie, de inwerkingstelling en het gebruik van de hogedrukreiniger gelezen worden.

Dit boekje maakt deel uit van het product.

Lees aandachtig de waarschuwingen en instructies in dit boekje, aangezien ze belangrijke aanwijzingen over de **GE-
BRUIKSVEILIGHEID** en het **ONDERHOUD** bevatten. Let in het bijzonder op de algemene veiligheidsvoorschriften.

**BEWAAR DIT BOEKJE ZORGVULDIG
VOOR LATERE RAADPLEGING**

⚠ Opgelet

De inhoud van dit boekje moet ter kennis van de gebruiker van de hogedrukreiniger en degene die gewoon onderhoud uitvoert worden gebracht.

CLASSIFICATIE

De gebruiker moet de gebruikscondities van het apparaat die door de voorschriften worden bepaald in acht nemen, en met name moet hij zich aan de beschreven classificatie houden:

De hogedrukreiniger is voor wat betreft de beveiliging tegen elektrische schokken als een apparaat van **klasse I** geclassificeerd.

De hogedrukreiniger wordt in de fabriek afgesteld en alle erin aanwezige veiligheidsvoorzieningen zijn verzegeld. **Het is verboden hun afstelling te wijzigen.**

De hogedrukreiniger gebruikt voor het verwarmen van het water een brander die gevoed wordt met brandstof voor **die-
sel**motoren.

De hogedrukreiniger moet altijd gebruikt worden op een solide en vlak oppervlak en mag niet verplaatst worden tijdens zijn werking of aansluiting op het elektriciteitsnet. De hogedrukreiniger wordt als een vast te installeren apparaat beschouwd. Het veronachtzamen van dit voorschrift kan gevaar veroorzaken.

De hogedrukreiniger mag niet gebruikt worden in een corroderende omgeving of een omgeving waar explosiegevaar bestaat (dampen, gassen).

**ALGEMENE VEILIGHEIDSVOR-
SCHRIFTEN VOOR HET GE-
BRUIK VAN HOGEDRUKREINI-
GERS**

⚠ Opgelet

- De elektrische aansluiting moet uitgevoerd worden door gekwalificeerde technici die met inachtneming van de geldende voorschriften (overeenkomstig de bepalingen van de IEC 60364-1 norm) en in overeenstemming met de aanwijzingen van de fabrikant werken. Een verkeerde aansluiting kan schade/letsel aan personen, dieren en eigendommen veroorzaken, waarvoor de fabrikant niet aansprakelijk kan worden geacht.

Hogedrukreinigers met een vermogen van minder dan 3 kW zijn voorzien van een stekker voor aansluiting op het elektriciteitsnet. Controleer in dit geval of het elektrische vermogen van de installatie en de stopcontacten geschikt zijn voor het maximumvermogen van het apparaat dat op het typeplaatje (kW) is vermeld. Wendt u zich in geval van twijfel tot vakkundig personeel.

Als het stopcontact en de stekker van het apparaat niet compatibel zijn, moet vakkundig personeel het stopcontact door een geschikt type vervangen.

- Controleer, voordat u de hogedrukreiniger aansluit, of de gegevens op het plaatje overeenkomen met die van het elektriciteitsnet.

- Gebruik geen verlengsnoeren voor de stroomvoorziening van de hogedrukreiniger. Bij gebruik van verlengsnoeren moeten de stekker en het stopcontact waterdicht zijn. Ongeschikte verlengsnoeren kunnen gevaarlijk zijn.

- De elektrische veiligheid van de hogedrukreiniger is uitsluitend verzekerd als deze correct aangesloten is op een doeltreffend

aardingssysteem zoals bepaald door de geldende elektrische veiligheidsvoorschriften (zich houden aan hetgeen bepaald door de norm IEC 60364-1). Dit fundamentele veiligheidsvereiste moet gecontroleerd worden en in geval van twijfel moet vakkundig personeel de installatie aan een zorgvuldige controle onderwerpen.

De fabrikant kan niet verantwoordelijk worden geacht voor eventuele schade die door een ontbrekende aarding van de installatie wordt veroorzaakt.

- De hogedrukreiniger moet op het elektriciteitsnet worden aangesloten met behulp van een meerpolige schakelaar met opening van de contacten van minstens 3 mm en elektrische kenmerken die geschikt zijn voor het apparaat, in overeenstemming de geldende normen. (dit vereiste kan niet worden toegepast voor hogedrukreinigers met een stekker met lager vermogen dan 3 kW).

Aanbevolen wordt om het elektriciteitsnet te voorzien van een differentieelschakelaar die de voeding uitschakelt als de stroom naar de aarde 30 mA gedurende 30 ms overschrijdt, of van een apparaat dat het aardingscircuit controleert.

- De hogedrukreiniger wordt uitsluitend van het elektriciteitsnet afgekoppeld door de stekker uit het stopcontact te halen of de meerpolige schakelaar van de installatie uit te schakelen.

- Veronachtzaming van het hierboven vermelde ontheft de fabrikant van elke aansprakelijkheid en staat gelijk met een onachtzaam gebruik van het product. De hogedrukreiniger wordt als een vast te installeren apparaat beschouwd.

- Hogedrukreinigers met de "Total stop" voorziening worden als uitgeschakeld beschouwd als de meerpolige schakelaar

in de stand "O" staat of de stekker uit het stopcontact is genomen.

- De hogedrukreiniger moet onder toezicht werken. Wanneer de hogedrukreiniger ook maar tijdelijk wordt achtergelaten, moet hij uitgeschakeld worden m.b.v. de meerpolige schakelaar of door de stekker uit het stopcontact te halen.

- De hogedrukreiniger is niet bestemd voor gebruik door kinderen, jongeren, personen met lichamelijke, zintuiglijke of geestelijke beperkingen, in staat van dronkenschap, zonder ervaring en kennis.

De gebruiker moet op de hoogte worden gesteld van de gebruiksaanwijzingen van het apparaat door iemand die verantwoordelijk voor zijn veiligheid is.

Kinderen dienen onder toezicht te staan om zich ervan te verzekeren dat zij niet met de hogedrukreiniger spelen.

- Gebruik uitsluitend originele accessoires die een veilige werking van het apparaat garanderen.

- De verbindingsslang tussen lans en hogedrukreiniger mag niet beschadigd zijn. In geval van beschadiging moet hij onmiddellijk vervangen worden. De slang moet de toegestane druk, de productiedatum en de naam van de fabrikant vermelden.

- Slangen, koppelingen en aansluitingen voor hoge druk zijn belangrijk met het oog op de veiligheid van de hogedrukreiniger. Gebruik uitsluitend originele reserveonderdelen die goedgekeurd zijn door de fabrikant.

- Gebruik de hogedrukreiniger niet wanneer er personen en/of dieren in zijn werkgebied aanwezig zijn.

- Hogedrukstralen kunnen gevaarlijk zijn als

ze op verkeerde manier gebruikt worden. De straal mag niet gericht worden op personen en/of dieren, elektrische apparatuur of op het apparaat zelf.

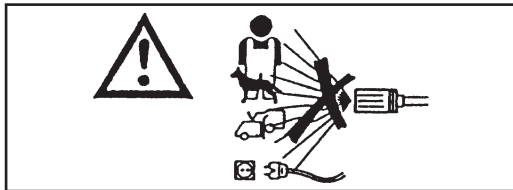

- De waterstraal met hoge druk veroorzaakt een reactiekracht op de lans. Houd de handgreep van de lans stevig vast.

- Het gebruik van de hogedrukreiniger moet beoordeeld worden op basis van het type reiniging dat verricht moet worden. Beschermt u zich tegen het wegschieten van vaste voorwerpen of corroderende stoffen door de juiste beschermingsmiddelen te gebruiken.

- Het gebruik van de hogedrukreiniger moet beoordeeld worden op basis van de zone waar de reiniging wordt verricht. (bijv.: levensmiddelenindustrie, farmaceutische industrie, enz.).

De betreffende veiligheidsvoorschriften en –condities moeten in acht worden genomen.

- Dit apparaat is ontworpen om gebruikt te worden met reinigingsmiddelen die geleverd of aanbevolen worden door de fabrikant. Het gebruik van andere reinigingsmiddelen of chemische stoffen kan de veiligheid van het apparaat nadelig beïnvloeden.

- Tijdens het gebruik kan stofnevel ontstaan. Inademing van stofnevel kan schadelijk zijn voor de gezondheid.

- Explosiegevaar. Sproei geen ontvlambare vloeistoffen.

- De werkgever moet een risicobeoordeling

uitvoeren om de noodzakelijke beschermende maatregelen met betrekking tot de vorming van stofniveaus te specificeren, afhankelijk van het te reinigen oppervlak en de omgeving. Beschermende mondkapjes van klasse FFP 2, gelijkwaardig of hoger, zijn geschikt voor bescherming tegen het inademen van stofniveaus

- Richt de straal niet op uzelf of anderen om kleding of schoenen te reinigen.

- Tijdens het gebruik is het verboden om de trekker (hendel) van de lans in de afgiftepositie blokkeren.

- De hogedrukreiniger gebruikt voor het verwarmen van het water een brander die gevoed wordt met brandstof voor **diesel** motoren. Het gebruik van andere brandstoffen is een bron van gevaar.

- Voordat reinigings- en/of onderhoudswerkzaamheden worden uitgevoerd, moet de hogedrukreiniger van het elektriciteits- en het waternet worden afgekoppeld.

- Laat periodiek, **maar minstens eens per jaar**, de veiligheidsvoorzieningen inspecteren door een door ons erkend technisch servicecentrum.

- De machine is bedoeld voor gebruik buitenshuis. - Als het apparaat in een gesloten ruimte (**niet aanbevolen**) wordt gebruikt, moet een passend rookafzuig- en ventilatiesysteem geïnstalleerd zijn.

- Dek de ventilatie- en de warmteafvoeropeningen of -sleuven of de rookgasafvoeropening van warmwater hogedrukreinigers niet af.

- Gebruik de hogedrukreiniger niet met een beschadigd netsnoer.

In geval van een beschadigd netsnoer, mag dit uitsluitend vervangen worden door een door ons erkend technisch servicecentrum. Het netsnoer mag niet door de gebruiker vervangen worden.

- Het netsnoer mag nooit mechanisch gespannen zijn en zijn route moet beschermd zijn tegen onverhoedse beknelling.

- Het gebruik van elektrische apparaten brengt inachtneming van enkele fundamentele regels met zich mee:

- raak het apparaat niet aan met natte handen of voeten
- gebruik het apparaat niet op blote voeten of met ongeschikte kleding
- trek niet aan het netsnoer of aan het apparaat zelf om de stekker uit het stopcontact te verwijderen.

(voor hogedrukreinigers met een vermogen van minder dan 3 kW voorzien van een stekker)

- In geval van storing en/of slechte werking van de hogedrukreiniger, deze onmiddellijk uitschakelen (door hem af te koppelen van het elektriciteitsnet m.b.v. de meerpole schakelaar of door de stekker uit het stopcontact te nemen bij hogedrukreinigers met een vermogen van minder dan 3 kW, en van het waternet) en niet proberen om hem eigenhandig te repareren.

- Zich in geval van een ongeval tot een arts of een eerstehulpafdeling wenden.

De hogedrukreiniger is voor wat betreft de beveiliging tegen elektrische schokken als een apparaat van **Klasse I** geclassificeerd.

Wendt u zich tot een technisch servicecentrum van de fabrikant.

Veronachtzaming van het hierboven vermelde ontheft de fabrikant van elke

aansprakelijkheid en staat gelijk met een slordig gebruik van het product.

KLEDING EN UITRUSTING



Draag veiligheidsschoeisel met anti-slipzolen.

Draag een beschermbril of een gelaatsscherm en veiligheidskleding.

Men adviseert het gebruik van een wercoverall om het gevaar van letsel in geval van onverhoeds contact met de hogedrukstraal te verminderen.

De noodzakelijke beschermende maatregelen voor stofniveaus, afhankelijk van het te reinigen oppervlak en de omgeving, kunnen ademhalingsmaskers van klasse FFP 2, gelijkwaardig of hoger, omvatten.

GEbruIKSBESTEMMING

Het apparaat is uitsluitend bestemd voor het reinigen van machines, voertuigen, gebouwen, gereedschappen, oppervlakken die geschikt zijn om behandeld te worden met een straal oplossing met reinigingsmiddel met hoge druk tussen 25 en 250 bar. (360 - 3600 PSI), in professionele en commerciële omgevingen. Het apparaat is niet geschikt voor gebruik op hoogtes boven 2000m.

Dit apparaat is ontworpen om gebruikt te worden met reinigingsmiddelen die geleverd of aanbevolen worden door de fabrikant. Het gebruik van andere reinigingsmiddelen of chemische stoffen kan de veiligheid van het apparaat nadelig beïnvloeden.

Dit apparaat mag alleen bestemd worden voor het gebruik waarvoor het uitdrukkelijk ontworpen is.

Elk ander gebruik moet als oneigenlijk en dus onredelijk worden beschouwd.

Voorbeelden van onredelijk gebruik zijn:

- Reiniging van oppervlakken die niet geschikt zijn om behandeld te worden met een hogedrukstraal.
- Reiniging van personen, dieren, elektrische apparaten en het apparaat zelf.
- Gebruik van ongeschikte reinigingsmiddelen of chemische stoffen.
- De trekker (hendel) van de lans in de afgiftepositie blokkeren.

De fabrikant kan niet verantwoordelijk worden geacht voor eventuele schade die door oneigenlijk, verkeerd en onredelijk gebruik wordt veroorzaakt.

De hogedrukreinigers worden voor wat betreft de veiligheid in overeenstemming met de geldende voorschriften gebouwd.

VOORBEREIDENDE WERKZAAMHEDEN

UITPAKKEN

Pak het apparaat uit en controleer of het in intacte toestand verkeert. Gebruik de hogedrukreiniger in geval van twijfel niet. Wendt u zich tot de verkoper.

De verpakkingselementen (zakken, dozen, spijkers, enz.) mogen niet binnen het bereik van kinderen worden gelaten, aangezien ze een potentiële bron van gevaar opleveren. Ze moeten verwerkt of bewaard worden overeenkomstig de nationale milieuvoorschriften.

MONTAGE VAN ONDERDELEN DIE VAN HET APPARAAT GEDEMONTEERD ZIJN

De belangrijke onderdelen en de veiligheidsonderdelen van het apparaat worden door de fabrikant gemonteerd.

Om redenen van verpakking en transport worden sommige secundaire elementen van de hogedrukreiniger gedemonteerd geleverd.

De gebruikers moet deze elementen monteren overeenkomstig de aanwijzingen die bij elke montagekit zijn gevoegd.

IDENTIFICATIEPLAATJE:

Het identificatieplaatje met de belangrijkste technische kenmerken van uw hogedrukreiniger bevindt zich op de wagen en is altijd zichtbaar.

⚠ Opgelet

Controleer bij de aanschaf of het product van een identificatieplaatje is voorzien. In tegengesteld geval moet de fabrikant en/of verkoper onmiddellijk gewaarschuwd worden. Apparaten zonder identificatieplaatje mogen niet gebruikt worden, op straffe van het vervallen van elke aansprakelijkheid van de fabrikant. Producten zonder identificatieplaatje moeten als anoniem en potentieel gevaarlijk worden beschouwd.

VULLEN VAN HET BRANDSTOFRESERVOIR

Vul het reservoir met brandstof voor dieselmotoren (fig. 1).

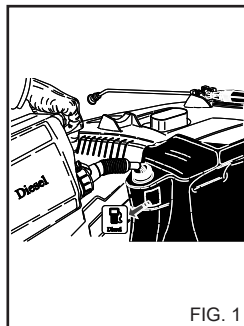

FIG. 1

⚠ Opgelet

Gebruik geen andere brandstof dan die vermeld op het identificatieplaatje.

Tijdens de werking van de hogedrukreiniger moet af en toe het brandstofpeil gecontroleerd worden.

Werkning zonder brandstof kan schade aan de dieselmotor veroorzaken.

VULLEN VAN HET REINIGINGSMIDDELRESERVOIR

⚠ Opgelet

Kies uit de reeks aanbevolen producten het product dat geschikt is voor de reiniging en verdun het met water (fig. 2) volgens de aanwijzingen op de verpakking van het product.

Vul het reinigingsmiddelreservoir met het verdunde product (fig. 3).

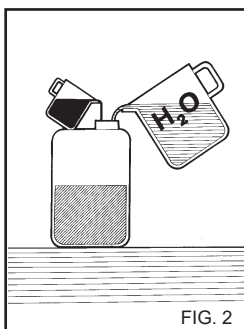

FIG. 2

Vraag aan uw verkoper de catalogus met reinigingsmiddelen die gebruikt kunnen worden, afhankelijk van het type te verrichten reiniging en het type te behandelen oppervlak.

Na gebruik van een reinigingsmiddel, moet het aanzuigcircuit van het reinigingsmiddel gespoeld worden met schoon water.

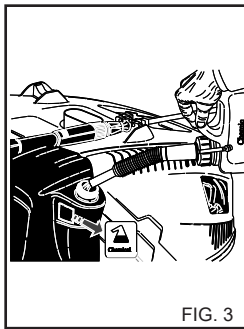

FIG. 3

VULLEN VAN HET RESERVOIR VOOR ONTKALKINGSMIDDEL.

(Indien aanwezig).

Vul het reservoir met een oplossing met ontkalkingsmiddel. Gebruik uitsluitend producten die door de fabrikant en/of verkoper worden aanbevolen en volg de instructies op de verpakking nauwgezet op. Laat het ontkalkingsmiddel niet in het milieu achter.

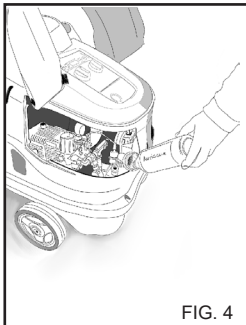

FIG. 4

TRANSPORT

Om het apparaat te verplaatsen, na het loskoppelen van het elektriciteitsnet en de watertoevoer, moet u de parkeerrem aan de zijkant van het apparaat loszetten en het apparaat bij de handgreep duwen.

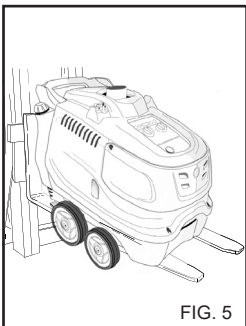

FIG. 5

OPHEFFEN MET VORKHEFTRUCK

Voor het opheffen met vorkheftruck moet de vork in de hiervoor bestemde behuizingen worden gestoken. (fig. 5)

BEDIENINGS- EN REGELEMENTEN

⚠️ Opgelet

Vóór aansluiting op het waternet en het elektriciteitsnet moet de werking van de bedienings- en regelementen van de hogedrukreiniger gecontroleerd worden.

Doe dit volgens hetgeen beschreven in het instructieboekje en door de betreffende afbeeldingen te raadplegen.

VEILIGHEIDSVORZIENINGEN

De veiligheidsvoorzieningen dienen ter bescherming van de gebruiker en de apparatuur en mogen niet eigenhandig gerepareerd worden of voor andere dan hun eigen functie gebruikt worden.

Veiligheidsklep: Dient om het hydraulische systeem onder hoge druk te beschermen in geval van defecten van de by-passklep of in geval van verstopping van het hydraulische systeem onder hoge druk. De veiligheidsklep is door de fabrikant afgesteld en verzegeld. Werkzaamheden aan de veiligheidsklep zijn uitsluitend aan het servicecentrum voorbehouden.

Veiligheidsvoorziening op de handgreep van de lans: Verhindert onbedoelde bediening van de hendel van de handgreep.

Thermische beveiliging: De thermische beveiliging stopt de machine in geval van thermische oververhitting van de elektrische motor.

AANSLUITING OP HET WATERNET

Sluit de toevoerslang op het net (fig. 6A) en op de aansluiting van de hogedrukreiniger aan (fig. 6B). Gebruik een slang met een minimale diameter van 19 mm (3/4").

Controleer of het waternet de juiste waterhoeveelheid en -druk levert voor de werking van de hogedrukreiniger; 200 + 800 kPa. (29+116 PSI). Maximumtemperatuur toegevoerde water 50°C (122 F).

Sluit de hogedrukslang op de hogedrukreiniger (fig. 6C) en op de lans aan (fig. 7).

⚠️ Gevaar.

De hogedrukreiniger moet met schoon water werken.

Vuil of zandrig water, corroderende chemische producten en oplosmiddelen veroorzaken ernstige schade aan de hogedrukreiniger.

⚠️ Gevaar

Zuig nooit vloeistoffen met onverdunde oplosmiddelen of zuren op! Bijv. benzine, verfvullers of dieselolie. De door de lans geproduceerde nevel is zeer ontvlambaar, ontplofbaar en giftig.

Veronachtzaming van het hierboven vermelde onthefte de fabrikant van elke aansprakelijkheid en staat gelijk met een onachtzaam gebruik van het product.

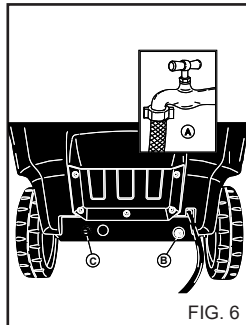

FIG. 6

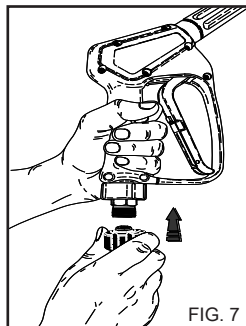

FIG. 7

⚠️ Belangrijk

Neem de voorschriften gegeven door het nutsbedrijf voor de watervoorziening in acht.

De huidige regelgeving schrijft voor dat het apparaat niet op het drinkwaternet mag worden aangesloten zonder een passende systeemscheider.

Gebruik een geschikte systeemscheider volgens EN-norm 12729 Type BA.

Water dat door een systeemscheider loopt wordt niet meer als drinkwater geïdentificeerd.

⚠️ Opgelet

Sluit de machine niet aan op drinkwaterreservoirs.

AANSLUITING OP HET ELEKTRICITEITSNET

De elektrische aansluiting van de hogedrukreiniger moet uitgevoerd worden door gekwalificeerde technici die met inachtneming van de geldende voorschriften en wetten werken. Controleer of de netspanning van de installatie overeenkomt met de spanning waarvoor het apparaat is gebouwd en die vermeld is op het identificatieplaatje.

⚠️ Gevaar

Het netsnoer moet beschermd worden tegen onverhoedse pletting.

- Gebruik de hogedrukreiniger niet met een beschadigd netsnoer.

- Het gebruik van elektrische apparaten brengt inachtneming

van enkele fundamentele regels met zich mee:

- raak het apparaat niet aan met natte handen of voeten
- gebruik het apparaat niet op blote voeten of met ongeschikte kleding
- trek niet aan het netsnoer of aan het apparaat zelf om de stekker uit het stopcontact te verwijderen.
(voor hogedrukreinigers met een vermogen van minder dan 3 kW voorzien van een stekker)

De hogedrukreiniger is voor wat betreft de beveiliging tegen elektrische schokken als een apparaat van **klasse I** geclassificeerd.

Veronachtzaming van het hierboven vermelde ont-haft de fabrikant van elke aansprakelijkheid en staat gelijk met een onachtzaam gebruik van het product.

GBEbruik VAN DE HOGE-DRUKREINIGER

BEDIENINGSPANEEL

- A - Aan/uit-schakelaar
- B - Temperatuurregelaar.
- C - Manometer.

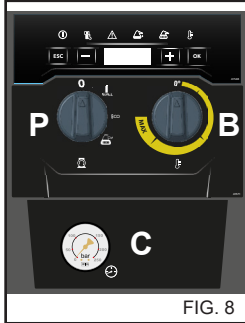

FIG. 8

STARTEN VAN DE HOGEDRUKREINIGER

- 1) Open de waterkraan (fig. 6A).
- 2) Sluit de hogedrukreiniger op het elektriciteitsnet aan m.b.v. de meerpolige schakelaar of door de stekker in het stopcontact te steken.
- 3) Start de hogedrukreiniger door de schakelaar naar de stand "I" te draaien (fig. 8A). Zie het boekje "Bedieningspaneel".

⚠ Opgelet

De waterstraal met hoge druk veroorzaakt een reactiekracht op de lans. Houd de handgreep van de lans stevig vast.

- 4) Druk op de hendel van de handgreep en begin met reinigen.

- 5) Raadpleeg het boekje "Bedieningspaneel" voor de bediening van de warmwater hogedrukreiniger.

⚠ Opgelet

Hogedrukreinigers voorzien van "Total stop" systeem starten en stoppen de motor wanneer de hendel op de handgreep van de lans wordt bediend of losgelaten.

⚠ Gevaar

Blokkeer de hendel van de handgreep niet in de afgiftepositie.

BELANGRIJK!

Om eventuele onreinheden of luchtballen uit het watercircuit te verwijderen, moet

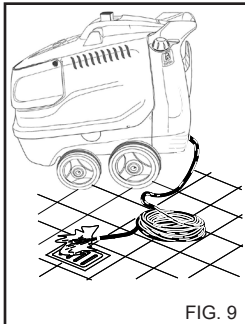

FIG. 9

de eerste start van de hogedrukreiniger zonder lans gebeuren, waarbij men enkele seconden water laat weglopen. Eventuele onreinheden kunnen de spuitmond verstoppem en de werking ervan verhinderen (Fig. 9).

GBEbruik VAN DE ACCESSOIRES

De hogedrukreiniger is voorzien van een spuitmond met een straal met een vlakke hoek voor het reinigen van grote oppervlakken.

⚠ Opgelet

Richt de straal vanaf een vrij grote afstand, om schade veroorzaakt door de hoge druk te voorkomen.

DRAAIKOP (Optioneel accessoire)

De hogedrukreiniger kan voorzien zijn van een kop met draaiende spuitmond voor het reinigen van hardnekkig vuil.

⚠ Gevaar:

Richt de straal vanaf een vrij grote afstand, om schade veroorzaakt door de hoge druk te voorkomen.
Richt de straal niet op mensen, dieren, stopcontacten

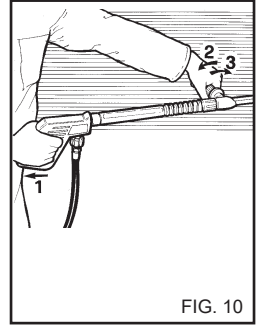

FIG. 10

GBEbruik VAN DE DUBBELE LANS (fig. 10) (Indien aanwezig)

De dubbele lans zorgt ervoor dat een waterstraal met lage en met hoge druk gekozen kan worden. De keuze van de druk gebeurt met het pistool in pos. 1. Hoge druk pos. 2. Lage druk.

REGELING VAN DE DRUK.

Dit hoofdstuk betreft uitsluitend modellen voorzien van een drukregelaar. De drukregelaar (fig. 11) zorgt voor het regelen van de werkdruk. Door de knop C linksom (B) (minimum) te draaien, wordt een vermindering van de bedrijfsdruk verkregen.

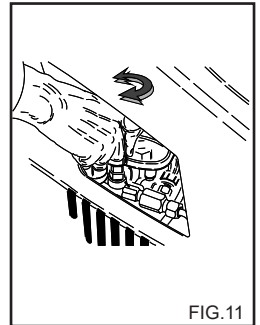

FIG. 11

GBEbruik VAN DE KOUDWATERFASE

Geschikt om licht vuil te verwijderen of om af te spoelen, op tuingeredschap, muren, terrassen, harde vloeren in het algemeen.

Stel de gewenste werkdruk in.

GBEbruik VAN DE "ECO"-MODUS.

In de 'ECO'-modus gebruikt de hogedrukreiniger werkdruktemperaturen tot 60°C, voor een zuinig gebruik van hulpbronnen en een lagere impact op het milieu.

GEBRUIK VAN DE WARMWATER- EN STOOMFASE (Indien beschikbaar)

De volgende temperaturen worden aanbevolen voor een juist gebruik van de warmwater- en stoomfase (indien beschikbaar):

- Lichte vervuiling: **30 - 50 °C**:
- Eiwitvuil, bijvoorbeeld in voedselindustrie: **60 °C Max**
- Reiniging van carrosserie van auto's of gereedschapsmachines: **60 - 90 °C**.
- Wasverwijdering, Zeer vettig vuil: **100 - 110°C**
- Gevelreiniging, oppervlaktesanering: **tot 140 °C**.

Bij gebruik van de stoomfase moet de standaard hogedrukspuitmond worden vervangen door de aanbevolen stoomspuitmond die als optioneel accessoire wordt geleverd.

Zie voor de afstellingen het boekje "Bedieningspaneel".

Bij werktemperaturen boven 95°C (203°F) moet de op de manometer aangegeven werkdruk \leq 32 bar zijn. (460 PSI).

⚠ Gevaar

Tijdens de werking met kokend water "Stoomfase" moet u uit de buurt van rookafvoeropeningen blijven (gevaar voor verbranding).

Laat het apparaat aan het einde van de warmwater- of stoomfase ongeveer 3 minuten afkoelen met het pistool open.

RAADGEVINGEN VOOR HET GEBRUIK VAN REINIGINGSMIDDELEN

⚠ Opgelet

- Dit apparaat is ontworpen voor gebruik met door de fabrikant geleverde of aanbevolen reinigingsmiddelen en/of chemicaliën. Het gebruik van andere reinigingsmiddelen of chemische stoffen kan de veiligheid van de hogedrukreiniger nadelig beïnvloeden.

- 1) Uit een oogpunt van milieuvriendelijkheid, wordt geadviseerd om het reinigingsproduct op redelijke manier te gebruiken, volgens de aanwijzingen vermeld op de verpakking van het product.
- 2) Kies uit de reeks aanbevolen producten het product dat geschikt is voor de reiniging en verdun het met water volgens de aanwijzingen op de verpakking van het product of in de catalogus van reinigingsmiddelen die het meest geschikt zijn voor het type hogedrukreiniger (warm of koud).
- 3) Vraag aan uw verkoper de catalogus met reinigingsmiddelen.

METHODE VOOR EEN CORRECTE REINIGING MET GE- BRUIK VAN REINIGINGSMIDDELEN

- 1) Bereid een oplossing met een reinigingsmiddel dat geschikt is voor de mate van vuil en het te reinigen oppervlak.

- 2) Bedien de hogedrukreiniger, selecteer de reinigingsfase en maak het te reinigen oppervlak nat van boven naar beneden. Laat enkele minuten inwerken. Zie het boekje "Bedieningspaneel".

- 3) Spoel het gehele oppervlak zorgvuldig af met warm of koud water onder hoge druk, van boven naar beneden.

- 4) Reinig het oppervlak met heet water $> 90^\circ\text{C}$ door de temperatuurkeuzeschakelaar op de warmwaterfase te zetten. Zie het boekje "Bedieningspaneel".

⚠ Opgelet

Het gebruik van oververhit warm water kan het rendement van rubberen onderdelen (banden, pakkingen, enz.) in gevaar brengen.

- 5) Na gebruik met reinigingsmiddel moet het hogedruk-watercircuit gespoeld worden: laat de pomp 1 minuut draaien met volledig gesloten doseerkraan.

STOPPEN VAN DE HOGEDRUKREINIGER

- 1) Schakel de brander uit door de temperatuurregelaar te draaien naar stand "0" (fig. 8B).

- 2) Laat de hogedrukreiniger minstens 30 seconden met koud water werken om de ketel te laten afkoelen.

- 3) Stop de hogedrukreiniger door de schakelaar naar de stand "0" te draaien (fig. 8A).

- 4) Los de druk van de hogedrukslang door op de hendel van het pistool te drukken.

- 5) Koppel de hogedrukreiniger van het elektriciteitsnet los m.b.v. de meerpolige schakelaar of door de stekker uit het stopcontact te halen.

- 6) Sluit de waterkraan (fig. 6A).

⚠ Opgelet

- Wanneer de hogedrukreiniger ook maar tijdelijk wordt achtergelaten, moet hij uitgeschakeld worden m.b.v. de meerpolige schakelaar of door de stekker uit het stopcontact te halen.

- Hogedrukreinigers met de "Total stop" voorziening worden als uitgeschakeld beschouwd als de meerpolige schakelaar in de stand "O" staat of de stekker uit het stopcontact is genomen.

- Wanneer de hogedrukreiniger niet gebruikt wordt, moet de veiligheidsvoorziening van de handgreep gesloten worden (fig. 12).

- De hogedrukreiniger droog laten werken veroorzaakt ernstige schade aan de pakkingen van de pomp.

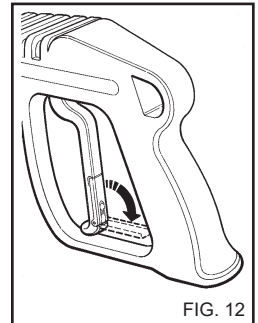

ONDERHOUD

ALLEEN WAT IN DIT INSTRUCTIEBOEKJE IS TOEGESTAAN MAG WORDEN UITGEVOERD DOOR DE GEBRUIKER. ELKE ANDERE HANDELING IS VERBODEN

⚠ Gevaar

Voor het onderhoud van de ketel, de hogedrukpomp, de elektrische onderdelen en alle onderdelen met een veiligheidsfunctie, dient u zich tot ons Servicecentrum te wenden.

De fabrikant is niet aansprakelijk voor eigenhandige reparatie van het product, wijzigingen, reparaties of gebrekking onderhoud uitgevoerd door derden zonder zijn uitdrukkelijke toestemming.

De documentatie van de reparatiewerkzaamheden, de geplande onderhoudswerkzaamheden, evenals alle certificeringen met betrekking tot de installatie van het apparaat volgens de geldende wetgeving (IEC60364-1 norm) moeten door de gebruiker zorgvuldig worden bewaard, samen met de gebruiksaanwijzing.

Laat periodiek, maar minstens eens per jaar, de veiligheidsvoorzieningen en de afstellingen van de hogedrukreiniger controleren door een door ons erkend technisch servicecentrum.

Speciaal voor de warmwater hogedrukreiniger moet de uitlaatgascontrole worden uitgevoerd.

De door de fabrikant in de fabriek gemaakte afstelling zorgt voor de productie van verbrandingsgassen met een CO-gehalte van minder dan 0,04% en een hoeveelheid rook die gelijk is aan rookpunt nr. 2 van Shell-Bacharach, zoals vereist door de huidige regelgeving.

⚠ Gevaar

Koppel, alvorens onderhoud uit te voeren, de hogedrukreiniger van het elektriciteitsnet af m.b.v. de meerpolige schakelaar of door de stekker uit het stopcontact te halen, en van het waternet af door het toevoerkraantje te sluiten (zie paragrafen over de aansluiting op het elektriciteitsnet en het waternet). Controleer na het onderhoud en alvorens de hogedrukreiniger weer op het elektriciteitsnet en het waternet aan te sluiten, of alle beschermpanelen correct gemonteerd en bevestigd zijn met de hiervoor bestemde bouten.

Niet-naleving van het voorschrift kan de oorzaak van gevaar van elektrocutie zijn.

VOORZORGEN TEGEN BEVRIEZING

De hogedrukreiniger mag niet aan vriestemperaturen worden blootgesteld.

Als de hogedrukreiniger na het werk of gedurende langere rusttijden in omgevingen met vriestemperaturen wordt opgeslagen, moet een antivriesmiddel worden gebruikt om ernstige schade aan het watercircuit te voorkomen.

METHODE VOOR HET GEBRUIK VAN ANTIVRIESMIDDEL (fig. 13)

1 - Sluit de watertoevoer (kraan) door de toevoerslang af te koppelen en laat de hogedrukreiniger werken tot hij volledig geleegd is.

- 2 - Stop de hogedrukreiniger met de schakelaar in stand "0".
- 3 - Bereid in een bak de oplossing met het antivriesmiddel.
- 4 - Steek de toevoerslang in de bak met antivriesoplossing.
- 5 - Start de hogedrukreiniger met de schakelaar in stand "I".
- 6 - Laat de hogedrukreiniger werken totdat het antivriesmiddel uit de lans komt.
- 7 - Laat het antivriesmiddel ook aanzuigen door de aanzuiging van reinigingsmiddel.
- 8 - Schakel de hogedrukreiniger uit en koppel hem van het elektriciteitsnet los m.b.v. de meerpolige schakelaar of door de stekker uit het stopcontact te halen.
- 9 - Bij hogedrukreinigers met een waterreservoir moet de volgens punt 3 bereide reinigungsoplossing rechtstreeks in het reservoir worden gedaan.

⚠ Opgelet

Het antivriesmiddel is een product dat het milieu kan vervuilen; om die reden moeten de aanwijzingen op de verpakking van het product gevolgd worden. (Niet in het milieu achterlaten.)

CONTROLE PEIL EN VERVERSEN POMPOLIE

Controleer periodiek het peil van de hogedrukpomp via de inspectieopening (fig. 14A) of het peilstaafje (fig. 14B).

Als de olie er melkachtig uitziet, dient u onmiddellijk contact op te nemen met de technische service.

Ververs de olie na de eerste 50 werkuren en vervolgens elke 500 werkuren of eens per jaar.

Ga als volgt te werk:

- 1) Draai de aftapplug onder de pomp los (fig. 14C).
- 2) Draai de dop met het peilstaafje los (fig. 14).
- 3) Laat de olie volledig uitdruppelen in een bak, en lever deze bak in bij een erkend centrum voor de inzameling van uitgewerkte oliën.
- 4) Draai de aftapplug vast en schenk olie in via de bovenste opening (fig. 15A) tot het peil aangegeven op de inspectieopening (fig. 15B).

Vraag voor hogedrukreinigers zonder olieafvoerplug, de tussenkomst van de technische service voor de verversing.

Gebruik uitsluitend olie SAE 15 W40

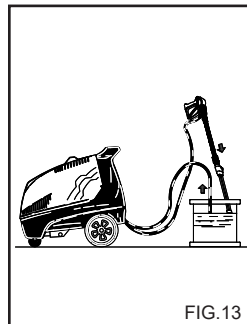

FIG. 13

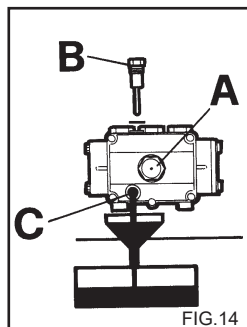

FIG. 14

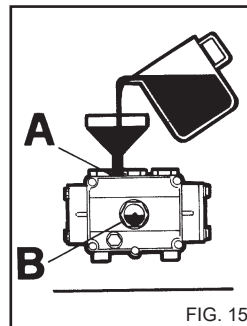

FIG. 15

REINIGEN VAN FILTER EN DIESELOLIERESERVOIR

Demonteer het lijnfilter van de dieselolie en vervang het (fig. 16)
Verricht deze vervanging periodiek.

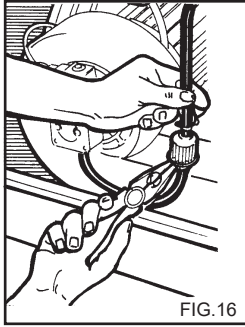

FIG.16

Ledig het dieseloliereservoir.

Laat eventuele onreinigheden via de afvoerplug (fig. 17) (indien beschikbaar) in een bak lopen.

Spoel het reservoir met schone dieselolie en sluit de afvoeropening.

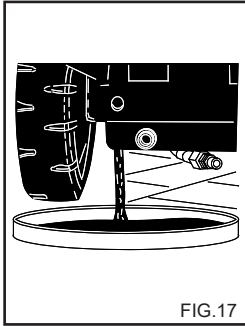

FIG.17

REINIGING WATERFILTER

Reinig periodiek het waterfilter en verwijder eventuele onreinigheden (fig. 18).

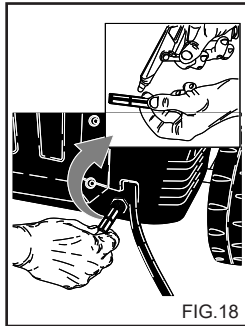

FIG.18

VERVANGING VAN HOGEDRUKSPUITMOND

Af en toe moet de hogedrukspuitmond die op de lans gemonteerd is vervangen worden, aangezien dit onderdeel gedurende zijn werking onderhevig is aan slijtage. De slijtage is meestal te onderkennen aan een verlies van de werkdruk van de hogedrukreiniger. Wendt u zich voor eventuele vervanging tot de leverancier en/of verkoper voor instructies.

ONTKALKING

Af en toe moet het apparaat ontkalkt worden aangezien de kalk in het water zich in het watercircuit en de spiraalbuis afzet en mettertijd verstoppingen veroorzaakt.

Vertrouw deze werkzaamheid toe aan een door ons erkend technisch servicecentrum, wat u geld doet besparen en de efficiëntie van de hogedrukreiniger zal verbeteren

OVERZICHTSTABEL GEWOON ONDERHOUD VOOR REKENING VAN DE GEBRUIKER

Beschrijving werkzaamheden:

Controle netsnoer-slangen-aansluitingen hoge druk	Bij elk gebruik
1e olieerversing hogedrukpomp	Na 50 uur
Volgende olieerversingen hogedrukpomp	Elke 500 uur
Vervanging en reiniging dieseloliefilters	Elke 100 uur
Reiniging dieseloliereservoir	Elke 100 uur
Reiniging waterfilter	Elke 50 uur

OVERZICHTSTABEL BUITENGEWOON ONDERHOUD VOOR REKENING VAN HET SERVICECENTRUM

Beschrijving werkzaamheden:

Ketel	
Reiniging spiraalbuis	Elke 200 uur
Ontkalking spiraalbuis	Elke 300 uur
Reiniging dieseloliepomp	Elke 200 uur
Vervanging dieseloliespuitmond	Elke 200 uur
Afstelling elektroden	Elke 200 uur
Vervanging elektroden	Elke 500 uur
Vervanging pakkingen van hogedrukpomp	Elke 500 uur
Vervanging spuitmond van lans	Elke 200 uur
Afstelling en controle van de veiligheidsvoorzieningen.	1 keer per jaar

Nederlands

BELANGRIJK:

De aangegeven tijden hebben betrekking op normale werkingsomstandigheden. Bij zwaar gebruik moeten de intervallen van elke werkzaamheid verminderd worden.

Gebruik voor onderhoud en/of reparatie uitsluitend originele onderdelen die de beste kwaliteit, betrouwbaarheid en veiligheid bieden. Als geen originele onderdelen worden gebruikt, is de fabrikant van elke aansprakelijkheid onthouden, welke overgaat op degene die de werkzaamheid uitvoert.

OPSLAG

In geval van opslag gedurende langere tijd moeten de voedingsbronnen afgekoppeld worden, de reservoirs met vloeistoffen geleegd worden en moeten die delen afgedekt worden die door stof beschadigd kunnen worden.

Smeer de onderdelen die door uitdroging beschadigd kunnen worden, zoals leidingen. Controleer, wanneer het apparaat weer in werking wordt gesteld, of de waterslangen geen scheurtjes of sneetjes vertonen.

Oliën en chemische producten moeten overeenkomstig de geldende wettelijke voorschriften verwerkt worden.

SLOOP

Als besloten wordt om de hogedrukreiniger af te danken, moet hij onwerkzaam worden gemaakt door het netsnoer af te snijden. Men adviseert tevens om die delen van de hogedrukreiniger die gevaar kunnen opleveren, vooral voor kinderen die het apparaat voor hun spelletjes zouden kunnen gebruiken, onwerkzaam te maken. Dit product is speciaal afval van het type AEEA, en voldoet aan de vereisten van de nieuwe richtlijnen ter bescherming van het milieu. Het moet apart van het normale afval verwijderd worden, met inachtneming van de geldende wetten en voorschriften.

Gebruik de gedemonteerde onderdelen niet als reserveonderdelen.

STORINGEN - REMEDIES

Vóór elke werkzaamheid moet het apparaat van het elektriciteitsnet losgekoppeld worden m.b.v. de meerpolige stekker of door de stekker uit het stopcontact te halen, en van het waternet.

STORINGEN	OORZAKEN	REMEDIES
De schakelaar wordt gedraaid, maar de hogedrukreiniger start niet.	Geen elektrische aansluiting. Thermische beveiliging heeft ingegrepen.	Controleer de netspanning. (zie technische eigenschappen). Reset. (Raadpleeg bij een nieuwe ingreep de technische service).
Er wordt geen straal afgegeven of er is een lek in het hogedrukwatercircuit. Na 30 sec. stopt de hogedrukreiniger.	Watertoevoerfilter verstopt. Aansluiting waternet defect. Netkraan gesloten. Lekken uit hogedruk circuit	Reinig het. Controleer. Open de kraan. Vraag om tussenkomst van Servicecentrum.
De pomp draait maar bereikt niet de nominale druk.	Watertoevoerfilter verstopt. Aansluiting waternet defect. Drukregelklep ingesteld op minimum. Spuitsmond van lans is versleten. Kleppen versleten of vuil. Reinigingsmiddelkraan open. Drukregelvoorziening op lans open (indien aanwezig).	Reinig het. Controleer. Stel af. Vraag om tussenkomst van Servicecentrum. Vraag om tussenkomst van Servicecentrum. Sluit de kraan. Sluit de kraan.
Bij open lans, stijgt en zakt de druk.	Spuitsmond verstopt of vervormd. Onvoldoende toevoer. Reinigingsmiddelkraan open.	Reinig of vraag om tussenkomst van een servicecentrum. Controleer. Sluit de kraan.
In de by-pass of total stop fase, stopt de hogedrukreiniger.	Microlekkage water uit hogedruk circuit.	Vraag om tussenkomst van Servicecentrum.

Nederlands

STORINGEN	OORZAKEN	REMEDIES
Als de temperatuurregelaar in de gewenste stand wordt gebracht, gaat de ketel niet aan.	Geen dieselolie.	Controleer het dieseloliepeil in het reservoir en controleer of er water aanwezig is in het brandstofaanzuigcircuit.
	Draairichting motor bij driefasemodellen foutief.	Vraag om tussenkomst van het Servicecentrum.
Water niet voldoende warm.	Stand temperatuurregelaar.	Controleer.
	Verstopte filters.	Reinig of vervang.
	Spiraalbuis ketel verstopt met kalkafzetting.	Vraag om tussenkomst van Servicecentrum.
Overmatige rook komt uit de pijp.	Incorrecte verbranding.	Reinig de dieseloliefilters of vervang ze. Vraag om tussenkomst van Servicecentrum.
	Brandstof bevat onreinheden of water.	Ledig het reservoir en reinig het zorgvuldig. Reinig de dieseloliefilters.
Onvoldoende aanzuiging van reinigingsmiddel.	Kraan gesloten.	Open de kraan.
	Reinigingsmiddel op.	Vul het reinigingsmiddelreservoir.
	Verstopte spiraalbuis of slang.	Vraag om tussenkomst van Servicecentrum.
Water lekt uit de kop.	Pakkingen versleten.	Vraag om tussenkomst van Servicecentrum.
Water in de olie.	Overmatig vochtigheidspercentage in de omgeving.	Vervang de olie.

N.B. Om de meldingen te resetten, moet de hoofdschakelaar "A" fig. 8 naar de stand "0" en vervolgens naar de stand "I" worden gedraaid. Zie het boekje "Bedieningspaneel".

BELANGRIJK

Gebruik voor onderhoud en/of reparatie uitsluitend originele onderdelen die de beste kwaliteit, betrouwbaarheid en veiligheid bieden. Als geen originele onderdelen worden gebruikt, is de fabrikant van elke aansprakelijkheid ontheven.

Tillykke! Vi vil gerne takke dig

for at have valgt denne højtryksrenser. Det viser, at du ikke er villig til at gå på kompromis: Du vil have det bedste. Vi har udfærdiget denne vejledning for, at De kan få bedst muligt kendskab til denne højtryksrenserens egenskaber og høje ydeevne. Vi anbefaler, at du læser den grundigt igennem, før du tager højtryksrenseren i brug. CE-mærket på højtryksrenseren attesterer, at produktet er i overensstemmelse med de europæiske direktiver og regler på sikkerhedsområdet.

Vi tilbyder desuden et stort udvalg af rengøringsmaskiner såsom: **SUGEAPPARATER, GULVASKE-/TØRREMASKINER, MOTORSTYREDE FEJEMASKINER** samt et komplet udvalg af **TILBEHØR OG KEMISKE RENGØRINGSMIDLER**, der er egnet til rengøring af alle typer overflader. Bed Deres forhandler om kataloget med alle vores produkter.

OVERSÆTTELSE AF ORIGINAL BRUGERVEJLEDNING

Teksten er blevet omhyggeligt kontrolleret. Vi beder Dem dog alligevel om at informere producenten om eventuelle fejl

For at forbedre produktet forbeholder vi os desuden retten til uden varsel at foretage ændringer med henblik på opdatering af denne udgivelse.

Enhver hel eller delvis gengivelse af dette hæfte uden producentens tilladelse er forbudt.

KLARGØRING AF HØJTRYKSRENSEREN

Montering af dyserør

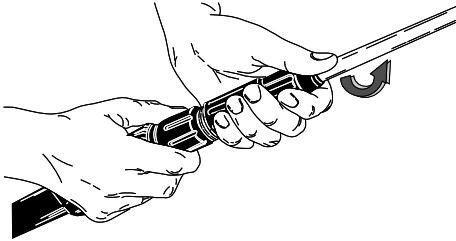

Montering af dyserør

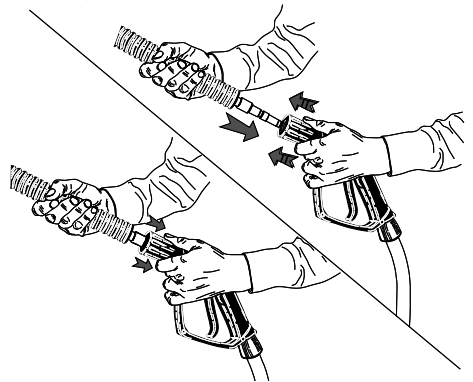

Tilslutning til vandforsyningen.

Min. 200 kPa
Maks. 800 kPa

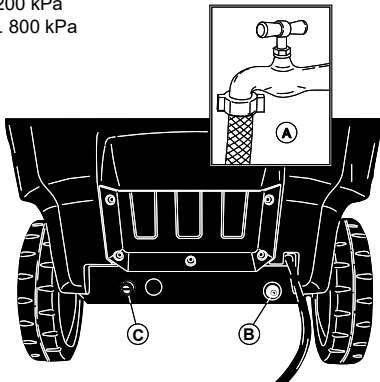

Tilslutning til elforsy-

30 mA

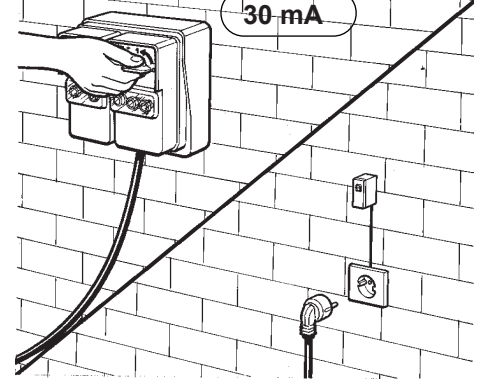

Fortsæt læsningen af dette hæfte uden at tilslutte højtryksrenseren til el- og vandforsyningsnettet.

BESKRIVELSE AF SYMBOLER PÅ HØJTRYKSRENSEREN

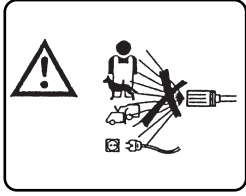

UNDLAD AT RETTE STRÅLEN MOD PERSONER, DYR OG STIKKONTAKTER PÅ SELVE MASKINEN.

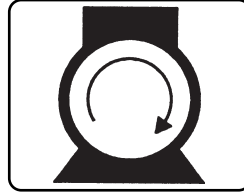

TÆNDING AF PUMPEMOTOR.



ADVARSEL FARE FOR FORBRÆNDINGER

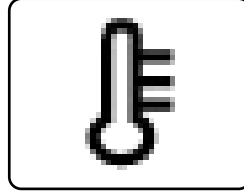

TÆNDING AF BRÆNDER/INDSTILLING AF TEMPERATUR.

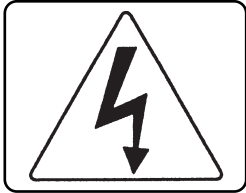

ADVARSEL FARE FOR ELEKTRISK STØD

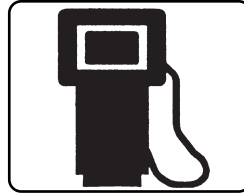

BRÆNDSTOF (DIESELolie)



JORDFORBINDELSE



KEMISK PRODUKT (RENGØRINGSMIDDEL)

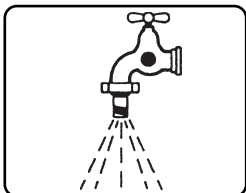

VANDINDLØB.



AFKALKNINGSMIDDEL

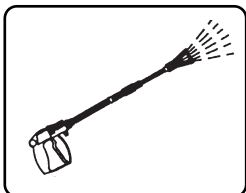

VANDUDLØB.

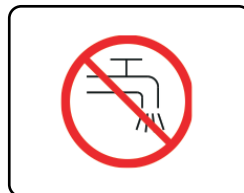

SKAL IKKE FORSYNES MED DRIKKEVAND. ANVEND EN NETAFBRYDER I HENHOLD TIL STANDARDEN EN 12729 TYPE BA.

KLASSIFICERING AF RISICIENE:



Fare

Angiver en overhængende risiko, der kan forårsage alvorlige kvæstelser eller dødsulykker



Advarsel

Angiver en eventuelt risikobetonet situation, der kan forårsage alvorlige kvæstelser

Vigtigt

Angiver en eventuelt risikobetonet situation, der kan forårsage lettere kvæstelser eller materielle skader.

FORORD



Advarsel

Dette hæfte skal læses igennem, før højtryksrenseren installeres, sættes i drift og anvendes.

Dette hæfte udgør en fast bestanddel af produktet.

Læs advarslerne og anvisningerne i dette hæfte omhyggeligt igennem. De indeholder nemlig vigtige oplysninger vedrørende **SIKKER ANVENDELSE** og **VEDLIGEHOLDELSE**. Vær særligt opmærksom på de almene sikkerhedsregler.

GEM DETTE HÆFTE TIL FREMTIDIG BRUG.



Advarsel

De personer, der anvender højtryksrenseren og udfører almindelig vedligeholdelse på den, skal være bekendte med dette hæftes indhold.

KLASSIFICERING

Brugeren skal overholde de lovfastsatte anvendelsesbetingelser for højtryksrenseren, især den angivne klassificering: Hvad angår beskyttelse mod elektrisk stød er højtryksrenseren et apparat af **klasse I**.

Højtryksrenseren indstilles på fabrikken, og alle dens sikkerhedsanordninger er forseglede. **Det er forbudt at ændre på deres indstilling.**

Højtryksrenseren bruger varmt vand til opvarmning af vandet, der anvender en brænder, som er forsynet med brændstof til **dieselmotorer**.

Højtryksrenseren skal altid anvendes på støt, flad grund, og den må ikke flyttes under drift, eller mens den er tilkoblet elforsyningsnettet. Højtryksrenseren betragtes som et fast installeret apparat. Manglende overholdelse af denne forskrift kan medføre fare.

Højtryksrenseren må ikke anvendes, hvis der er ætsende eller potentielt eksplosive agenser i omgivelserne (dampe eller gasser).

**GENERELLE SIKKERHEDSREG-
LER VEDRØRENDE BRUG AF
HØJTRYKSRENSERE**



Advarsel

- Tilslutningen til elforsyningen skal udføres af kvalificerede teknikere, der er i stand til at arbejde i henhold til den gældende lovgivning (i henhold til det, der er angivet i IEC-standard 60364-1) og producentens anvisninger. Forkert tilslutning kan udsætte mennesker, dyr eller ting for skader, og producenten påtager sig ikke noget ansvar for lignende skader.

Højtryksrenseren med en effekt under 3 kW er udstyret med et stik til tilslutning til elforsyningen. I dette tilfælde skal man kontrollere, om anlæggets og stikkontaktens eltilførsel passer til apparatets maksimale effekt, som er angivet på mærkeskiltet (kW). I tvivlstilfælde skal der rettes henvendelse til en faglært, kvalificeret tekniker.

Hvis stikkontakten og apparatets stik ikke passer sammen, skal en faglært, kvalificeret tekniker erstatte stikkontakten med et andet af egnet type.

- Før tilslutningen af højtryksrenseren skal man undersøge, om mærkedataene stemmer overens med elforsyningsnettets mærkedata.

- Anvend ikke forlængerledninger til at forsyne højtryksrenseren. Hvis der anvendes forlængerledninger, skal stik og stikkontakt være vandtætte. Uegnede forlængerledninger kan være farlige.

- Højtryksrenserens elektriske sikkerhed opretholdes kun, hvis den er korrekt tilsluttet til et jordforbindelsessystem i henhold til den gældende lovgivning vedrørende elektrisk sikkerhed (overhold forskrifterne i standarden IEC 60364-1). Dette grundlæggende

sikkerhedskrav skal undersøges. Hvis der opstår tvivl, skal anlægget kontrolleres omhyggeligt af en faglært, kvalificeret tekniker. Producenten fralægger sig ethvert ansvar for eventuelle skader, der opstår som følge af manglende jordforbindelse af anlægget.

- Højtryksrenseren skal tilsluttes elforsyningsnettet ved hjælp af en retningsuafhængig afbryder med en kontaktåbning på mindst 3 mm og elektriske egenskaber, der passer til apparatet og i henhold til gældende lovgivning. (dette krav gælder ikke for højtryksrensere med et stik med under 3 kW effekt).

Det anbefales, at elnettet omfatter en fejlstrømsafbrydere, som afbryder forsyningen, hvis strømmen til jord overstiger 30mA pr. 30 ms, eller en anordning, som kontrollerer jordforbindelsen.

- Højtryksrenseren afbrydes fra elforsyningsnettet ved ganske enkelt at tage stikket ud af stikkontakten eller slukke for anlæggets retningsuafhængige afbryder.

- Ved manglende overholdelse af ovenstående forskrifter fralægger producenten sig ethvert ansvar, og det betragtes som skødesløs anvendelse af produktet.

Højtryksrenseren betragtes som et fast installeret apparat.

- Højtryksrensere med "Total stop"-anordningen skal betragtes som slukket, når den retningsuafhængige afbryder står på "O", eller når stikket er taget ud af stikkontakten.

- Højtryksrenseren bruges under opsyn. Når man forlader højtryksrenseren, selv i kort tid, skal der slukkes for den ved hjælp af den retningsuafhængige afbryder eller ved at tage stikket ud af stikkontakten.

- Højtryksrenseren er ikke beregnet til at

blive brugt af børn, unge, personer med nedsat fysiske, sensoriske eller mentale evner, fulde personer eller personer, som ikke har erfaring eller viden til brugen heraf.

Operatøren skal informeres om brugervejledningen til brug af apparatet af en person, som er ansvarlig for vedkommendes sikkerhed.

Hold øje med børn for at sikre, at de ikke leger med højtryksrenseren.

- Anvend kun originalt tilbehør, da det garanterer sikker drift af apparatet.

- Forbindelsesslangen mellem dyserøret og højtryksrenseren må ikke være beskadiget. Udskift den omgående i tilfælde af beskadigelse. På røret skal det tilladte tryk, fremstillingsdatoen og navnet på producenten være angivet.

- Rør, samlinger og sammenkoblinger til højt tryk er af stor betydning for højtryksrenserens sikkerhed. Anvend kun originale reservedele, der er godkendt af producenten.

- Anvend ikke højtryksrenseren, når der er personer og/eller dyr inden for dens arbejdsområde.

- Højtrykstrålerne kan være farlige, hvis de ikke anvendes korrekt. Strålen må ikke rettes mod personer og/eller dyr, elapparater eller mod selve apparatet.

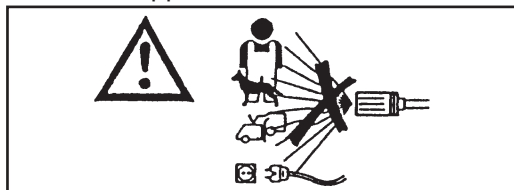

- Vandstråler under højt tryk genererer en reaktionskraft på dyserøret. Hold godt fast i dyserørets håndtag.

- Anvendelsen af højtryksrenseren skal vur-

deres på grundlag af den slags rensning, der skal foretages.

Man skal beskytte sig selv mod udslyngning af faste genstande eller ætsende stoffer ved at bære passende beskyttelsesklæder.

- Anvendelsen af højtryksrenseren skal vurderes på grundlag af det område, hvor rensningen skal foretages. (f.eks. fødevarerindustrien, den farmaceutiske industri osv.) Overhold de relevante sikkerhedsregler og -krav.

- Dette apparat er beregnet til anvendelse med rengøringsmidler, der leveres eller anbefales af producenten. Anvendelse af andre rengøringsmidler eller kemikalier kan påvirke apparatets sikkerhed.

- Der kan dannes tågestøv under brug. Indånding af tågestøv kan være sundhedsskadelig.

- Eksplosionsfarligt. Brandfarlige væsker må ikke udsprøjtes.

- Arbejdsgiveren skal vurdere risikoen med henblik på angivelsen af de nødvendige beskyttelsesforanstaltninger i forbindelse med dannelsen af tågestøv i henhold til den overflade, der skal rengøres, og til omgivelserne. Beskyttelsesmasker i henhold til klasse FFP 2 eller tilsvarende eller højere klasse er velegnet til beskyttelse mod indånding af tågestøv.

- Ret ikke strålen mod jer selv eller andre personer for at rense tøj eller fodtøj.

- Det er forbudt at spærre dyserørets aftrækker (greb) i udstrømningspositionen under brug.

- Højtryksrenseren bruger varmt vand til opvarmning af vandet, der anvender en

brænder, som er forsynet med brændstof til **dieselmotorer**. Anvendelsen af andre brændstoffer kan forårsage fare.

- Afbryd højtryksrenseren fra el- og vandforsyningsnettet før hvilket som helst rengørings- eller vedligeholdelsesarbejde.

- Med jævne mellemrum, **mindst en gang om året**, skal der foretages et eftersyn af sikkerhedsanordningerne på et af vores tekniske servicecentre.

- Maskinen er beregnet til ekstern brug. - Hvis apparatet skal anvendes i et lukket rum (**frarådes**), skal man sørge for at installere et røgudsugningssystem og passende ventiler af rummene.

- Undlad at tildække åbningerne eller spalterne til ventiler af varmeledning eller røgkanal til højtryksrensere til varmt vand.

- Anvend ikke højtryksrenseren, hvis forsyningskablet er beskadiget. Hvis kablet beskadiges, skal der rettes henvendelse til et teknisk servicecenter for at få det udskiftet.

Forsyningskablet må ikke udskiftes af brugeren.

- Elforsyningskablet må aldrig udsættes for mekanisk spænding, og dets føringsbane skal beskyttes mod hændelig klemning.

- Nogle grundlæggende regler skal overholdes ved anvendelse af hvilket som helst elapparat:

- rør ikke ved apparatet med våde hænder eller fødder
- anvend ikke apparatet med bare fødder eller uegnet påklædning
- træk ikke i forsyningskablet eller selve apparatet for at tage stikket ud af stikkontakten. (i tilfælde af højtryksrensere med under 3kw

effekt forsynet med stik)

- I tilfælde af fejl og/eller fejlfunktion i højtryksrenseren skal den slukkes (ved at afbryde den fra elforsyningsnettet ved hjælp af den retningsuafhængige afbryder eller ved at tage stikket ud af stikkontakten i tilfælde af højtryksrenser med under 3 kw effekt, samt fra vandforsyningen), og undlad at håndtere den.

- Kontakt straks lægen eller skadestuen, hvis du kommer ud for en ulykke.

Højtryksrenseren er et apparat af **klasse I**, hvad angår beskyttelse mod elektrisk stød.

Ret henvendelse til et teknisk servicecenter.

Ved manglende overholdelse af ovennævnte forskrifter fralægger producenten sig ethvert ansvar, og det betragtes som skødesløs anvendelse af produktet.

PAKLÆDNING OG UDSTYR



Beskyttelsessko med skridsikker sål.
Bær beskyttelsesbriller eller maske samt sikkerhedsklæder.

Det anbefales at bære kedeldragt for at nedsætte faren for kvæstelser ved utilsigtet kontakt med højtrykstrålen.

De nødvendige beskyttelsesforanstaltninger over for tågestøv i henhold til den overflade, der skal rengøres, og omgivelserne, kan også tage højde for respirationsmasker i henhold til klasse FFP eller tilsvarende eller højere klasse.

FORVENTET ANVENDELSE

Apparatet er udelukkende beregnet til rengøring af maskiner, køretøjer, bygninger, værktøjer og redskaber samt generelt af overflader, der egner sig til at blive behandlet med rengøringsmidler med en højtrykstråle på 25-250 bar. (360 - 3600 PSI). I erhvervs-mæssig eller kommerciel virksomhed. Apparatet er ikke velegnet til brug i en højde på over 2000 m.

Dette apparat er beregnet til anvendelse med rengøringsmidler, der leveres eller anbefales af producenten. Anvendelse af andre rengøringsmidler eller kemikalier kan påvirke apparatets sikkerhed.

Dette apparat må kun anvendes til det formål, som det udtrykkeligt er beregnet til.

Hvilken som helst anden anvendelse skal betragtes som forkert og derfor uhensigtsmæssig.

Eksempler på uhensigtsmæssig anvendelse:

- Rensning af overflader, der ikke egner sig til at blive behandlet med en højtrykstråle.
- Rensning af personer, dyr, elapparater og selve apparatet.
- Anvendelse af uegnede rengøringsmidler eller kemikalier.
- Spærring af dyserørets aftrækker (greb) i udstrømningsposition.

Producenten fralægger sig ethvert ansvar for skader, der skyldes forkert, fejlagtig eller uhensigtsmæssig anvendelse. Hvad angår sikkerheden, fremstilles højtryksrenserne i henhold til den gældende lovgivning.

INDLEDENDE ARBEJDE

UDPAKNING

Når apparatet er pakket ud, skal man kontrollere, om højtryksrenseren er intakt.

Hvis man er i tvivl, må højtryksrenseren ikke anvendes.

Ret henvendelse til forhandleren.

Indpakkingsdelene (poser, æsker, søm osv.) må ikke efterlades indenfor børns rækkevidde, eftersom der derved kan opstå farer, og de skal bortskaffes og opbevares i overensstemmelse med den nationale miljølovgivning.

MONTERING AF MASKINENS LØSDELE

Alle de dele af maskinen, der er vigtige for sikkerheden, samles af producenten.

For at lette indpakning og transport leveres nogle sekundære dele af maskinen afmonteret.

Det påhviler kunden at montere disse dele i overensstemmelse med anvisningerne, der følger med hvert monterings sæt.

IDENTIFIKATIONSSKILT:

Identifikationsskiltet med højtryksrenserens vigtigste tekniske data er placeret på vognen og er altid synligt.

⚠ Advarsel

Når man køber produktet, skal man forvise sig om, at det er forsynet med et skilt. Skulle dette ikke være tilfældet, skal producenten og/eller forhandleren straks informeres derom.

Apparater uden skilt må ikke anvendes, og hvis de gør, fralægger producenten sig ethvert ansvar. Produkter uden skilt skal betragtes som anonyme og potentielt farlige.

PÅFYLDNING AF BRÆNDSTOFTANKEN

Fyld tanken med dieselmotorbrændstof (fig. 1).

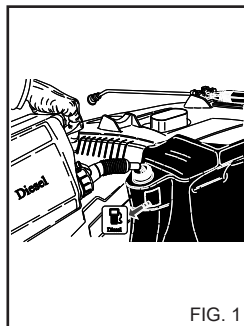

FIG. 1

⚠ Advarsel

Man må ikke bruge andet brændstof end det, der er angivet på identifikationsskiltet.

Under driften af højtryksrenseren skal brændstofniveauet kontrolleres jævnligt

Drift uden brændstof kan forårsage beskadigelse af dieseloliepumpen.

PÅFYLDNING AF BEHOLDEREN TIL RENGØRINGSMIDDEL

⚠ Advarsel

Vælg et produkt fra produktortimentet, som anbefales. Vælg et produkt, der er velegnet til den vask, der skal udføres. Fortynd med vand (fig. 2) i henhold til anvisningerne på produktets emballage.

Fyld dunken til rengøringsmidlet med det opløste produkt (fig. 3).

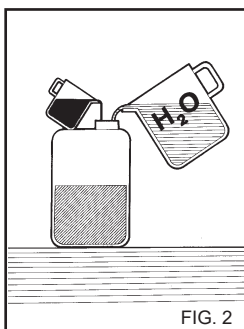

FIG. 2

Kontakt vores forhandler for at få et katalog over rengøringsmidler. Spørg, om det valgte rengøringsmiddel må bruges til den vask, der skal udføres og til den overflade, der skal behandles.

Efter brug af et rengøringsmiddel skal opsugningskredsen skylles igennem med rent vand.

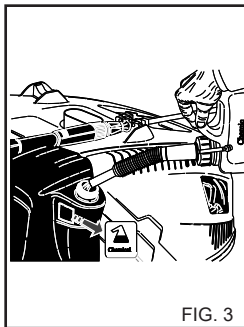

FIG. 3

PÅFYLDNING AF AFKALKNINGSMIDDELBEHOLDEREN

(Hvis denne forefindes).

Fyld afkalkningsmiddelbeholderen. Der må kun anvendes produkter, der anbefales af producenten og/eller forhandleren, idet anvisningerne på emballagen nøje følges. (Afkalkningsmidler må ikke udledes til miljøet.

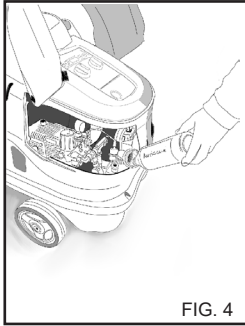

FIG. 4

TRANSPORT

Ved flytning af apparatet skal det først frakobles el- og vandnettet, parkeringsbremsen på siden af maskinen skal udløses, og apparatet skubbes derefter ved hjælp af detertil hørende skubbehåndtag.

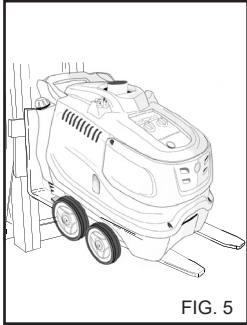

FIG. 5

LØFT MED GAFFELTRUCK

Til løft med gaffeltruck skal gafflerne sættes ind i de relevante holdere. (fig. 5)

STYRE- OG KONTROLANORDNINGER

⚠ Advarsel

Før tilslutning til vand- og elforsyningen er det nødvendigt at have kendskab til funktionen af højtryksrensens styre- og kontrolanordninger. Foretag dette arbejde ifølge anvisningerne i brugervejledningen og de relevante figurer.

SIKKERHEDSANORDNINGER

Sikkerhedsanordningerne skal beskytte brugeren og apparatet og må ikke håndteres eller anvendes til andet end det, de er beregnet til.

Sikkerhedsventil Anvendes til beskyttelse af vandanlægget under højt tryk ved fejl i bypass-ventilen eller i tilfælde af tilstopning i vandanlægget under højt tryk. Sikkerhedsventilen er kalibreret af producenten og forseglet. Indgreb på sikkerhedsventilen må kun udføres af servicecentret.

Sikkerhedsanordning anbragt på dyserørets håndtag: Forhindrer ufrivillig aktivering af håndtagets greb.

Varmebeskyttelse: Varmebeskyttelsen stopper maskinen ved overopvarmning af elmotoren.

TILSLUTNING TIL VANDFORSYNINGEN

Tilslut tilførselsrøret til netforsyningen (fig. 6A) og højtryksrensens overgangsrør (fig. 6B). Benyt et rør med en min. Diameter på 19 mm (3/4").

Kontrollér, om vandforsyningsnettet leverer en tilstrækkelig vandmængde og et tilstrækkeligt vandtryk til, at højtryksrensens kan fungere 200-800 kPa. (29-116 PSI).

Maksimal temperatur for vandtilførsel 50°C.(122 °F).

Forbind højtryksrøret (fig. 6C) til højtryksrensens og dyserøret (fig. 7).

⚠ Fare.

Højtryksrensens må kun fungere med rent vand. Snavset vand, vand med sand i eller vand og ætsende kemikalier og opløsningsmidler, forårsager store skader på højtryksrensens.

⚠ Fare

Opsug aldrig væsker, der indeholder opløsningsmidler eller rene syrer! For eksempel benzin, opløsningsmidler til maling eller dieselolie. Den førstevædede tåge fra dyserøret er yderst brandfarlig, eksplosiv og giftig.

Ved manglende overholdelse af ovenstående forskrifter fralægger producenten sig ethvert ansvar, og det betragtes som skodesløs anvendelse af produktet.

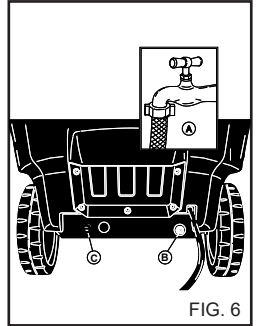

FIG. 6

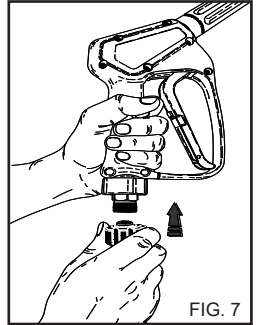

FIG. 7



Vigtigt

Overhold anvisningerne fra vandforsyningssselskabet.

Ifølge de gældende regler må apparatet ikke tilsluttes til drikkevandforsyningsnettet uden en egnet netafbryder.

Anvend en egnet netafbryder i overensstemmelse med standarden EN 12729 type BA.

Vand, der løber igennem en systemadskiller, klassificeres ikke længere som drikkevand.

⚠ Advarsel

Tilslut ikke maskinen til drikkevandbeholdere.

TILSLUTNING TIL ELFORSYNINGEN

Tilslutningen af højtryksrensens til netforsyningen skal foretages af kvalificerede teknikere, der er i stand til at arbejde i overensstemmelse med den gældende lovgivning.

Kontrollér, om netspændingen, der står til rådighed i anlægget, stemmer overens med den spænding, som højtryksrensens er beregnet til, og som fremgår af identifikationskilet.

⚠ Fare

- Elkablet skal beskyttes mod hændelig klemning.

- Højtryksrensens må ikke anvendes, hvis forsyningskablet er beskadiget.

- Nogle grundlæggende regler skal overholdes ved anvendelse af hvilket som helst elapparat:

- rør ikke ved apparatet med våde hænder eller fødder
- anvend ikke apparatet med bare fødder eller uegnet på-

klædning

- træk ikke i forsyningskablet eller selve apparatet for at tage stikket ud af stikkontakten.

(i tilfælde af højtryksrensere med under 3kw effekt forsynet med stik)

Hvad angår beskyttelse mod elektrisk stød, er højtryksrenseren et apparat af **klasse I**.

Ved manglende overholdelse af ovenstående forskrifter fratægges producenten sig ethvert ansvar, og det betragtes som skødesløs anvendelse af produktet.

ANVENDELSE AF HØJ-TRYKSRENSEREN

STYREPANEL

- A - Tænd-/slukkontakt
- B - Temperaturregulator.
- C - Manometer

START AF HØJTRYKSRENSEREN

1) Åbn for vandhanen (fig. 6A).

2) Tilslut højtryksrenseren til elforsyningsnettet ved hjælp af den retningsuafhængige afbryder eller ved at sætte stikket i stikkontakten.

3) Start højtryksrenseren ved at dreje tænd-/slukkontakten over til pos. "I" (fig. 8A). Den henvises til brochuren "Styrepanel".

⚠ Advarsel

Vandstråler under højt tryk genererer en reaktionskraft på dyserøret. Hold godt fast i dyserørets håndtag.

4) Tryk på håndtagets greb, og begynd at vaske.

5) Til drift af højtryksrenseren til varmt vand henvises til brochuren "Styrepanel".

⚠ Advarsel

Højtryksrenseren, der er udstyret med "Total stop"-system, starter og standser motoren, når grebet på dyserørets håndtag aktiveres eller slippes.

⚠ Fare

Håndtagets greb må ikke spærres i udstrømningspositionen.

VIGTIGT!

For at fjerne eventuelle urenheder eller bobler fra den hydrauliske kreds skal den første start af højtryksrenseren foretages uden dyserør, og man skal lade vandet løbe ud i et par sekunder.

Eventuelle urenheder kan tilstoppe dysen og hindre driften (Fig. 9).

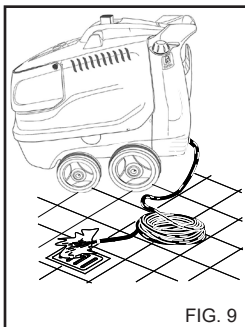

FIG. 9

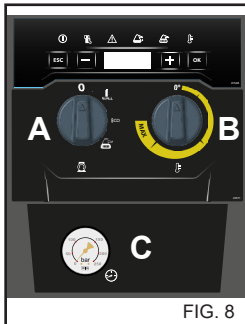

FIG. 8

ANVENDELSE AF TILBEHØRET.

Højtryksrenseren er udstyret med en dyse med flad stråle til rensning af store overflader.

⚠ Advarsel

Ret strålen fra en temmelig stor afstand for at undgå skader forbundet med det høje tryk.

ROTARENDE HOVED (ekstraudstyr)

Højtryksrenseren kan være forsynet med et hoved med roterende dyse til rengøring af det mest genstridige snavs.

⚠ Fare:

Ret strålen fra en temmelig stor afstand for at undgå skader forbundet med det høje tryk.

Ret ikke strålen mod personer, dyr, stikkontakter.

BRUG AF DET DOBBELTE STRÅLERØR, fig.10 (Så fremt det forefindes)

Det dobbelte strålerør giver mulighed for at vælge lav- og højtrykstråle. Valg af trykket foretages med pistolen i position 1. Højtryksposition 2. Lavt tryk.

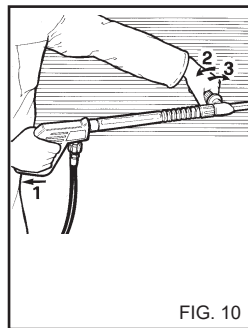

FIG. 10

INDSTILLING AF TRYK.

Dette kapitel vedrører kun modeller, der er udstyret med anordningen "Trykregulator". Anordningen "Trykregulator", fig. 11, giver mulighed for at regulere arbejdstrykket. Hvis drejeknappen C drejes mod uret (B) (minimum), reduceres driftstrykket.

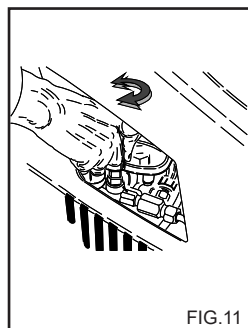

FIG. 11

BRUG AF FASEN TIL KOLDT VAND

Velegnet til fjernelse af let snavs eller til skylling af haveredskaber, mure, terrasser og til hårde gulve i almindelighed.

Indstil det ønskede driftstryk.

BRUG AF FUNKTIONEN "ECO".

I funktionen "ECO" bruger højtryksrenseren en driftstemperatur på indtil 60 °C for at benytte en energisparende funktion og en bedre miljøpåvirkning.

BRUG AF FASEN TIL VARMT VAND OG DAMP (Hvis denne er tilgængelig)

For en korrekt brug af fasen til varmt vand og damp (hvis denne er tilgængelig) anbefales følgende temperaturer:

- Let snavs: **30-50 °C**:
- Snavs i omgivelser med fødevarer: **Maks. 60 °C**
- Rengøring i biler eller af værktøjsmaskiner: **60-90 °C**.
- Fjernelse af voks, meget fedtholdigt snavs: **100-110 °C**
- Rengøring af facader, rengøring af overflader: **indtil 140 °C**.

Ved brug af dampfasen skal A.P.-dysen udskiftes med dampdysen, der leveres som valgfit tilbehør.

For indstilling og regulering henvises til brochuren "Styrepanel".

Ved en arbejdstemperatur på mere end 95 °C (203°F) er arbejdstrykket angivet på manometeret som ≤ 32 bar. (460 PSI).

⚠ Fare

Under betjening med kogende vand i "fordampningsfasen" skal du holde dig væk fra åbninger, hvor der slipper røg ud (fare for skoldning).

Med henblik på at bruge fasen til koldt vand eller damp skal apparatet køle af i ca. 3 minutter med åben pistol.

RÅD VEDRØRENDE ANVENDELSE AF RENGØRINGSMIDLER

⚠ Advarsel

- Apparatet er udviklet til anvendelse sammen med rensmidler og/eller kemiske stoffer, som er leveret eller anbefales af producenten. Anvendelse af andre rengøringsmidler eller kemikalier kan påvirke højtryksrensersens sikkerhed.

- 1) For at beskytte miljøet anbefales det at anvende rengøringsmidlet fornuftigt, ifølge anvisningerne på produktets indpakning.
- 2) Vælg det af de anbefalede produkter, der passer til den pågældende rensning, og fortynd det med vand ifølge anvisningerne på produktets indpakning eller i kataloget med de rengøringsmidler, der egner sig bedst til højtryksrensersens type, med kold eller varm væske.
- 3) Bed forhandleren om rengøringsmiddelkataloget.

DRIFTSFASER FOR KORREKT RENSNING MED ANVENDELSE AF RENGØRINGSMIDLER

- 1) Klargør det rengøringsmiddel, der egner sig bedst til det snavs og den overflade der skal renses.
- 2) Start højtryksrenserseren, vælg rengøringsmiddel, sprøjt de overflader, der skal vaskes. Start nedefra og oppefter.

Lad det virke i et par minutter.
Den henvises til brochuren "Styrepanel".

3) Skyl hele overfladen omhyggeligt, oppe fra og nedad, med koldt eller varmt vand under højt tryk.

4) Desinficer overfladen ved at vaske den med varmt vand > 90 °C med temperaturvælgeren på fasen til varmt vand. Den henvises til brochuren "Styrepanel".

⚠ Advarsel

Brug af alt for varmt vand kan påvirke gummidelene negativt (dæk, tætninger osv.).

5) Efter brug af rengøringsmiddel skylles A.P.-kredsen efter med vand: Kør pumpen i 1 minut med lukket doseringshane.

STOP AF HØJTRYKSRENSEREN

1) Sluk brænderen ved at dreje temperaturregulatoren mod pos. "0" (fig. 8B).

2) Kør højtryksrenserseren til koldt vand i mindst 30 min. for at nedkøle kedlen.

3) Stands højtryksrenserseren ved at dreje tænd-/slukkkontakten over på pos. "0" (fig. 8A).

4) Udled trykket fra højtryksrøret ved at trykke på pistolens greb.

5) Frakoble højtryksrenserseren fra elforsyningsnettet ved hjælp af den retningsuafhængige afbryder eller ved at tage stikket ud af stikkontakten.

6) Luk for vandhanen (fig. 6A).

⚠ Advarsel

- Når man forlader højtryksrenserseren, selv i kort tid, skal der slukkes for den ved hjælp af den retningsuafhængige afbryder eller ved at tage stikket ud af stikkontakten.

- Højtryksrensersere med "Total stop"-anordningen skal betragtes som slukket, når den retningsuafhængige afbryder står på "O", eller når stikket er taget ud af stikkontakten.

- Når højtryksrenserseren ikke anvendes, skal håndtagets sikkerhedsanordning (fig. 12) lukkes.

- Drift af højtryksrenserseren uden væske forårsager alvorlige skader på pumpens pakninger

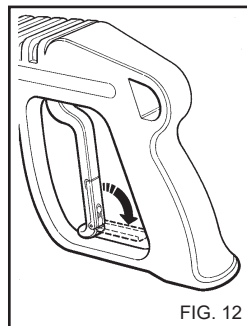

FIG. 12

VEDLIGEHOVELSE

BRUGEREN MÅ KUN FORETAGE DET ARBEJDE, DER GIVES TILLADELSE TIL I DENNE BRUGERVEJLEDNING. ET HVILKET SOM HELST ANDET ARBEJDE ER FORBUDT

⚠ Fare

Hvad angår vedligeholdelse af kedlen, højtrykspumpen, de elektriske komponenter og alle sikkerhedsrelevante komponenter, skal der rettes henvendelse til vores teknisk servicecenter.

Producenten er ikke ansvarlig for uregelmæssigheder, der er påført produktet, eller tilpasninger, manglende reparation eller vedligeholdelse, som udføres af tredjepart, uden klar autorisation hertil.

Dokumentationen af reparationer, planlagte indgreb samt eventuelle certificeringer vedrørende installation af apparatet på basis af gældende lovgivning (standard IEC60364-1) skal gemmes omhyggeligt af brugeren sammen med brugervejledningen.

Med jævne mellemrum, mindst en gang om året, skal der foretages et eftersyn af højtryksrensersens sikkerhedsanordninger på et af vores tekniske servicecentre.

Især for højtryksrensersens til varmt vand skal der udføres en kontrol af udstødningsgassen.

Reguleringen, som fastsættes af producenten, på fabrikken tager højde for en produktion af forbrændingsgas med et CO under 0,04 % og en røgmængde lig røgpunkt nr. 2 i Shell-Bacharach som fastlagt i den gældende lovgivning.

⚠ Fare

Før hvilket som helst vedligeholdelsesarbejde skal højtryksrensersens adskilles fra elnettet ved hjælp af den retningsuafhængige afbryder eller ved at tage stikket ud af stikkontakten, og fra vandforsyningen ved at slukke for vandhanen (se kapitlerne, der omhandler tilslutning til el- og vandforsyningsnettet). Når vedligeholdelsesarbejdet er afsluttet, skal man, før højtryksrensersens igen tilsluttes el- og vandforsyningsnettet, kontrollere, om alle lukkepanelerne er sat korrekt på plads og fastgjort med de dertil beregnede skruer.

Manglende overholdelse af bestemmelsen kan forårsage fare for elektrisk stød.

FROSTBESKYTTELSESFORANSTALTNINGER

Højtryksrensersens må ikke udsættes for frost.

Hvis højtryksrensersens henstilles på steder udsat for frost, efter arbejdet er afsluttet eller i tilfælde af længere pauser, er det obligatorisk at anvende frostvæske for at forebygge alvorlige skader i den hydrauliske kreds.

ANVENDELSE AF FROSTVÆSKE (fig. 13)

- 1- Luk for vandforsyningen (hanen), adskil tilførselsrøret, og lad højtryksrensersens køre, indtil den er fuldstændigt tømt.
- 2- Stands højtryksrensersens med tænd-/slukknappen i pos. "0".

- 3- Klargør en beholder med frostvæskeblandingen.
- 4- Sæt tilførselsrøret ned i beholderen med frostvæske.
- 5- Start højtryksrensersens med tænd-/slukknappen i pos. "I".
- 6- Lad højtryksrensersens køre, indtil frostvæsken er kommet ud af dyserøret.
- 7- Sørg for, at der også opsuges frostvæske i rengøringsmiddelopsugningen.
- 8)- Sluk højtryksrensersens, og afbryd den fra elforsyningen ved hjælp af den retningsuafhængige afbryder eller ved at tage stikket ud af stikkontakten.
- 9- For højtryksrensersens med vandbeholder skal den klargjorte rengøringsopløsning iht. pkt. 3 hældes direkte i beholderen.

⚠ Advarsel

Frostvæske er et produkt, der kan forårsage skader forbundet med forurening af miljøet; det er derfor strengt nødvendigt at overholde anvisningerne på produktets indpakning nøje. (Må ikke udledes i naturen.)

KONTROL AF OLIESTAND OG OLIESKIFT I PUMPE

Kontrollér højtrykspumpens oliestand med jævne mellemrum ved hjælp af kontrollampen (fig. 14A) eller oliemålepinden (fig. 14B). Hvis olien ser uklar ud, skal man straks kontakte den tekniske assistance. Olien skal skiftes efter de første 50 driftstimer og derefter hver 500. time eller en gang om året.

Frømgangsmåde:

- 1) Skru aftapningshætten under pumpen (fig. 14C) af.
- 2) Skru hætten med oliemålepinden (fig. 14) af.
- 3) Lad al olien droppe ned i en beholder, og aflever den til et autoriseret opsamlings- og bortskaffelsesfirma.
- 4) Skru aftapningshætten på, og hæld olie på igennem det øverste hul (fig. 15A), indtil niveauet angivet på kontrollampen (fig. 15B) er nået.

Hvis højtryksrensersens ikke har nogen aftapningshætte, skal der rettes henvendelse til den tekniske assistance for at få olien skiftet.

Anvend kun olie af typen SAE 15 W40.

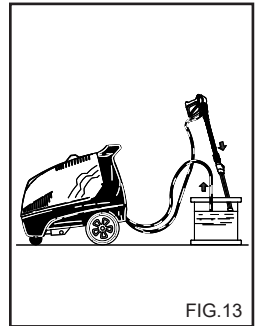

FIG. 13

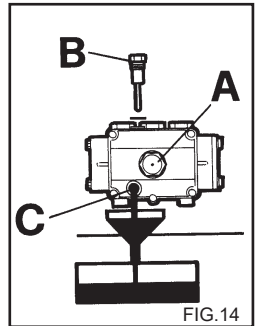

FIG. 14

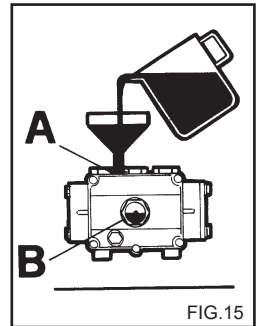

FIG. 15

RENGØRING AF FILTER OG DIESELOLIEBEHOLDER

Afmonter filteret til dieselolien og udskift det (fig. 16)
Udskift løbende.

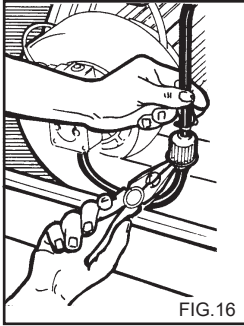

FIG.16

Tøm dieselolietanken.

Aktivér aftapningshætten (fig. 17) (hvis en sådan forefindes), og lad eventuelle urenheder løbe ud i en beholder.
Skyl tanken med ren dieselolie, og luk aftapningshullet.

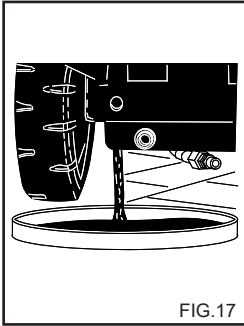

FIG.17

RENGØRING AF VAND-FILTER

Rens vandfilteret med jævne mellemrum, og fjern eventuelle urenheder (fig. 18).

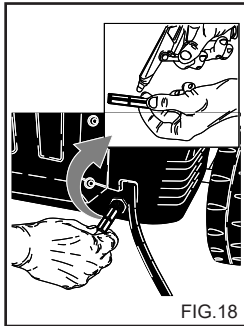

FIG.18

UDSKIFTNING AF HØJTRYKSDYSE

Højtryksdysen, der er monteret på dyserøret, skal udskiftes med jævne mellemrum, eftersom den udsættes for normal slitage under driften. Et typisk tegn på slitage er et fald af højtryksrenserens driftstryk. Hvis den skal udskiftes, indhent instrukser hos leverandøren og/eller forhandleren.

FJERNELSE AF KEDELSTEN

Du skal regelmæssigt fjerne kedelsten, hvis der er kalk i vandet, som sætter sig i vandkredsløbet og i spiralrøret, som efterhånden stopper til.

Overdrag dette arbejde til et af vores autoriserede servicecentre. Det betyder, at du sparer penge, da højtryksrenserens effektivitet øges.

SAMMENFATTENDE TABEL OVER ALMINDELIG VEDLIGEHOLDELSE, DER PÅHVILER BRUGEREN

Beskrivelse af arbejdsforløb:

Kontrol af elkabel, rør og højtryksovergangsrør	Ved hver anvendelse
1. olieskift højtrykspumpe	Hver 50. time
Efterfølgende olieskift højtrykspumpe	Hver 500. time
Udskiftning og rengøring af dieseloliefiltere	Hver 100. time
Rengøring af dieseloliebeholder	Hver 100. time
Rengøring af vandfilter	Hver 50. time

SAMMENFATTENDE TABEL OVER EKSTRAORDINÆR VEDLIGEHOLDELSE, DER PÅHVILER DET TEKNISKE SERVICECENTER

Beskrivelse af arbejdsforløb:

Kedel	
Rengøring af spiralrør	Hver 200. time
Fjernelse af kedelsten fra spiralrøret	Hver 300. time
Rengøring af dieseloliepumpe	Hver 200. time
Udskiftning af dieseloliedyse	Hver 200. time
Regulering af elektroder	Hver 200. time
Udskiftning af elektroder	Hver 500. time
Udskiftning af højtrykspumpens tætninger	Hver 500. time
Udskiftning af dyserørets dyse	Hver 200. time
Indstilling og kontrol af sikkerhedsanordninger.	1 gang om året

Dansk

VIGTIGT:

Tidsangivelserne gælder for almindelige driftsbetingelser. Ved mere belastende anvendelse skal intervallerne mellem hvert indgreb gøres kortere.

Anvend kun originale reservedele til vedligeholdelse og/eller reparationer, eftersom de garanterer den højeste kvalitet, pålidelighed og sikkerhed. Hvis der ikke anvendes originale reservedele, fralægger producenten sig ethvert ansvar, som overgår til den person, som har udført indgrebet.

HENSTILLING

I tilfælde af langvarig henstilling skal forsyningskilderne adskilles, driftsvæskebeholderen eller -beholderne skal tømmes, og de dele, der kan blive beskadiget på grund af ophobning af støv, skal beskyttes.

Smør de dele, der kan blive beskadiget som følge af tørring, såsom forbindelsesrør. Ved idriftsættelse skal man kontrollere, at der ikke er revner eller rifter i vandforbindelsesrørene.

Olie og kemikalier skal bortskaffes i henhold til den gældende lovgivning.

SKROTNING

Hvis man beslutter sig for ikke længere at anvende højtryksrensere, skal den gøres ubrugelig ved at fjerne dens elforsyningskabel. Det anbefales desuden at sørge for, at de dele af højtryksrensere, der kan udgøre en fare - især for børn, der kan finde på at lege med højtryksrensere ude af drift - gøres ufarlige. Produktet skal betragtes som specialaffald af typen WEEE (affald af elektrisk og elektronisk udstyr), og det opfylder kravene i de seneste miljødirektiver. Det skal bortskaffes særskilt fra almindelige affald i overensstemmelse med de gældende lovbestemmelser.

Afmonterede dele, der skal skrottes, må ikke anvendes som reservedele.

FORSTYRELSE - AFHJÆLPNING

Før hvilket som helst vedligeholdelsesarbejde skal højtryksrensere adskilles fra elnettet ved hjælp af den retning-suafhængige afbryder eller ved at tage stikket ud af stikkontakten, og fra vandforsyningsnettet.

FEJL	ÅRSAGER	AFHJÆLPNING
Højtryksrensere starter ikke, når afbryderen drejes.	Ingen elektrisk forbindelse. Udløsning af varmesikring.	Kontrollér netspændingen. (se de tekniske specifikationer). Genopret. (Ved behov for yderligere indgreb kontakt det tekniske servicecenter.)
Der kommer ingen udsprøjtning, eller der løbet vand ud fra vandkredsløbet under højt tryk. Efter 30 sekunder går højtryksrensere i stå.	Vandtilførselsfilter tilstoppet. Vandforsynings forbindelse defekt. Netforsyningsshanen lukket. Lækager i højtrykskredsløbet.	Rens. Kontrollér. Åbn. Kontakt servicecenteret, og anmod om indgreb.
Pumpen kører, men den når ikke det nominelle tryk.	Vandtilførselsfilter tilstoppet. Vandforsynings forbindelse defekt. Trykreguleringsventil stillet på minimum. Dyserørets dyse slidt. Ventiler snavsede eller slidte. Rengøringsmiddelhanen åben. Trykreguleringsanordninger på det åbne dyserør (såfremt det forefindes).	Rens. Kontrollér. Regulér. Kontakt servicecenteret, og anmod om indgreb. Kontakt servicecenteret, og anmod om indgreb. Luk. Luk.
Trykket stiger og falder, mens dyserøret er åbent.	Dyse tilstoppet eller deformeret. Utilstrækkelig forsyning. Rengøringsmiddelhanen åben.	Rens, eller kontakt servicecenteret, og anmod om indgreb. Kontrollér. Luk.
I by-pass- eller total stop-fasen går højtryksrensere i stå.	Mikrovandlækager fra højtrykskredsløbet.	Kontakt servicecenteret, og anmod om indgreb.

Dansk

FORSTYRRELSER	ÅRSAGER	AFHJÆLPNING
Når temperaturregulatoren stilles i den ønskede position, tændes der ikke for kedlen.	Dieselolie mangel.	Kontrollér dieselolie niveauet i beholderen, samt om der er vand i brændstofopsugningskredsløbet.
	Forkert motoromdrejningsretning på trefasede modeller.	Kontakt servicecenteret, og anmod om indgreb.
Vandet er ikke tilstrækkeligt varmt.	Temperaturregulators position.	Kontrollér.
	Filtre tilstoppede.	Rens eller udskift.
	Kedlens spiralrør tilkalket.	Kontakt servicecenteret, og anmod om indgreb.
For meget røg fra kanalen.	Forkert forbrænding.	Rengør dieselsoliefiltrene eller udskift dem. Kontakt servicecenteret, og anmod om indgreb.
	Ændret forbrænding pga. urenheder eller vand.	Tøm beholderen, og rengør den grundigt Rengør dieselsoliefiltrene.
Utilstrækkelig opsugning af rengøringsmiddel.	Hanen er lukket.	Åbn.
	Rengøringsmiddel brugt op.	Påfyld vaskemiddelbeholderen.
	Spiralrør tilstoppet.	Kontakt servicecenteret, og anmod om indgreb.
Vandudsivning fra hoved.	Slide pakninger	Kontakt servicecenteret, og anmod om indgreb.
Der er vand i olien.	Rummet er for fugtigt.	Udskift olien.

OBS: Signaleringerne nulstilles ved at dreje tænd-/slukkkontakten "A" fig. 8 til pos."0" og derefter til pos."1". Den henvises til brochuren "Styrepanel".

VIGTIGT

Anvend kun originale reservedele til vedligeholdelse og/eller reparationer, eftersom de garanterer den højeste kvalitet, pålidelighed og sikkerhed. Hvis der ikke anvendes originale reservedele, fralægger producenten sig ethvert ansvar.

Gratulerar! Vi tackar dig för

köpet av denna högtryckstvätt. Du vill inte ta några risker: **Du vill ha det bästa.**

Vi har redigerat denna handbok för att du ska kunna dra fördel av kvaliteten och den höga prestandan som denna högtryckstvätten erbjuder.

Vi rekommenderar att du läser igenom alla avsnitt innan användningen.

CE-märket på rengöringsmaskinen visar produktens överensstämmelse med europastandarder ifråga om säkerhet.

Vi föreslår även ett brett sortiment högtryckstvättar, som:

SUGANORDNINGAR, SOP- OCH TÖRKMASKINER, SOPMASKINER samt ett komplett sortiment av **TILLBEHÖR, KEMISKA RENGÖRINGSMEDEL** som passar för rengöring av alla slags ytor.

Be din återförsäljare om en komplett katalog över våra produkter.

ÖVERSÄTTNING AV ORIGINALINSTRUKTIONER

Texten har noggrant kontrollerats. Tillverkaren skall dock underrättas om eventuella tryckfel.

Med syftet att förbättra produkten, förbehåller sig tillverkaren sig rätten att utföra ändringar på denna utgåva utan någon förvarning.

En kopiering, även delvis, av denna handbok är förbjuden utan en tillåtelse från tillverkaren.

FÖRBEREDELSE AV HÖGTRYCKSTVÄTTEN

Montering av sprutrör

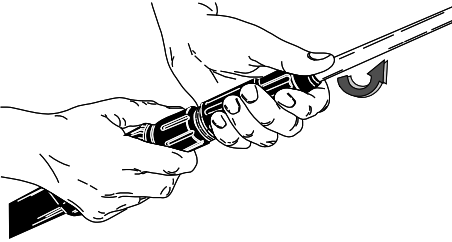

Montering av sprutrör

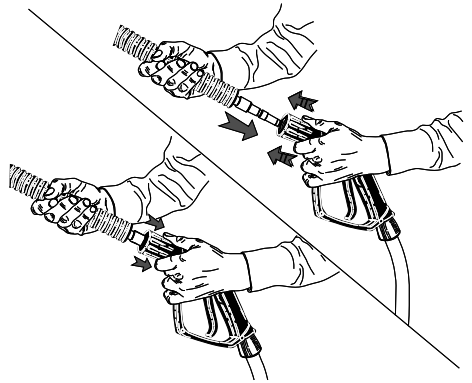

Vattenanslutning.

Min 200 kPa

Max 800 kPa

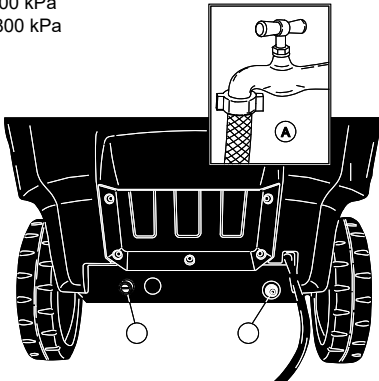

Elanslutning.

30 mA

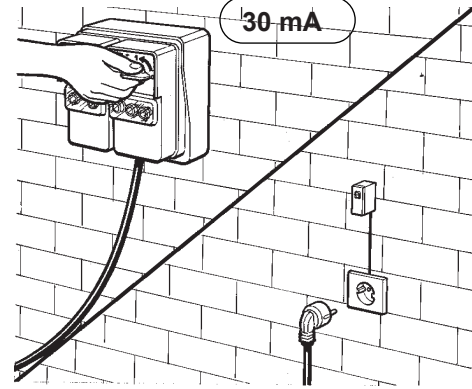

Läs igenom handboken utan att ansluta rengöringsmaskinen till el- och vattennätet.

BESKRIVNING AV SYMBOLERNA PÅ RENGÖRINGSMASKINEN

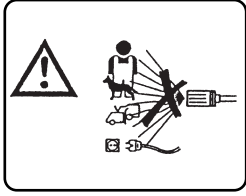

RIKTA INTE STRÅLEN
MOT PERSONER, DJUR,
STRÖMUTTAG PÅ MASKI-
NEN.

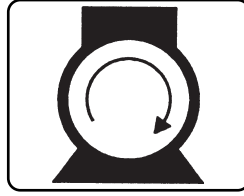

TÄNDNING AV PUMPMO-
TORN.



VARNING! FARA FÖR
BRÄNNSKADA

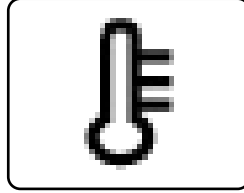

TÄNDNING AV BRÄNNA-
REN/TEMPERATURREGU-
LATOR

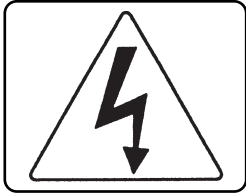

VARNING! FARA FÖR
ELCHOCKER

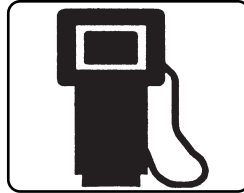

BRÄNSLE
(DIESELolja)



JORDNING



KEMIKALIER
(RENGÖRINGSMEDEL)

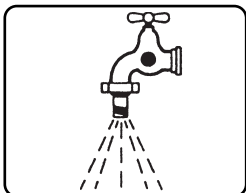

VATTENINTAG



AVKALKNINGSMEDEL

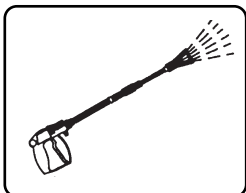

VATTENUTSLÄPP

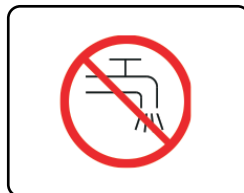

SKAINTE FÖRSÖRJAS MED
DRICKSVATTEN.
ANVÄND EN LEDNINGS-
BRYTARE ENLIGT STAN-
DARDEN SS-EN 12729 TYP
BA

RISKLASSIFICERING:**⚠ Fara**

Vid en omedelbar risk som kan orsaka allvarliga eller livshotande skador

⚠ Varning

Vid situationer där det finns möjlig risk som kan orsaka allvarliga skador

Viktigt

Vid situationer där det finns möjlig risk som kan orsaka kroppsliga eller materialskadorna.

FÖRORD**⚠ Varning**

Denna handbok ska läsas igenom innan installationen, igångsättningen och användningen av rengöringsmaskinen. Denna handbok är en del som ingår i produkten.

Läs noggrant igenom anvisningarna och instruktionerna i denna handbok då de ger viktiga indikationer angående en SÄKER DRIFT och ett SÄKERT UNDERHÅLL. Var speciellt uppmärksam med de allmänna säkerhetsföreskrifterna.

FÖRVARA DENNA HANDBOK FÖR FRAMTIDA KONSULTERING.**⚠ Varning**

Användaren av rengöringsmaskinen och underhållspersonalen ska känna till innehållet i denna handbok.

KLASSIFICERING

Användaren ska respektera rengöringsmaskinens användningsvillkor som förutses av standarderna. Klassificeringen som anges ska iakttas:

Rengöringsmaskinen ifråga om skydd mot elektriska stötar är en apparat av **Klass I**.

Rengöringsmaskinen är fabriksinställd och samtliga säkerhetsanordningar på denna är tillslutna. **Det är förbjudet att ändra på deras inställning.**

Rengöringsmaskinen med varmvatten, använder en brännare som försörjs med bränsle för **dieselmotorer** för att värma upp vattnet.

Rengöringsmaskinen ska alltid användas på en fast och jämn mark. Den får inte förflyttas under dess funktion eller då den kopplats till elnätet. Rengöringsmaskinen ska anses som en fast monterad apparat. Risk finns om denna föreskrift inte iakttas.

Rengöringsmaskinen ska inte användas i frätande eller explosiva atmosfärer (ångor eller gaser).

ALLMÄNNA SÄKERHETSFÖRESKRIFTER FÖR ANVÄNDNING AV HÖGTRYCKSTVÄTTAR**⚠ Varning**

- Elanslutningen ska utföras av tekniker som kan arbeta enligt gällande standarder (följ bestämmelserna i standarden IEC 60364-1) och enligt tillverkarens instruktioner. En felaktig anslutning kan medföra skador på personer, djur eller föremål. Tillverkaren ska inte anses ansvarig för detta.

Rengöringsmaskinerna med en effekt på under 3 kW är utrustade med en kontakt för koppling till elnätet. I detta fall, kontrollera att anläggningens elektriska område och strömuttagen är lämpliga för apparatens maximala effekt som anges på skylten (kW). Vid tvivel, kontakta den auktoriserade personalen.

Om uttaget och apparatens kontakt inte är kompatibla, byt ut kontakten av en auktoriserad personal.

- Innan rengöringsmaskinen kopplas, se till att kännetecknen på märkskyltarna motsvarar elnätet.

- Använd inte förlängningsladdar för att försörja rengöringsmaskinen. Om förlängningsladdar används måste kontakten och uttaget hållas täta. Olämpliga förlängningsladdar kan vara farliga.

Rengöringsmaskinens elsäkerhet garanteras endast då den är korrekt ansluten till en jordledning enligt gällande standarder ifråga om elsäkerhet (följ standarden IEC 60364-1). Kontrollera detta väsentliga säkerhetskrav. Vid tvivel, ska en korrekt kontroll av anläggningen utföras av en auktoriserad personal.

Tillverkaren ska inte anses som ansvarig för eventuella skador som orsakas pga att

anläggningen inte har en jordledning.

- Rengöringsmaskinen ska anslutas till elnätet med hjälp av en flerpolig brytare för öppning av kontakter på minst 3 mm och elektriska egenskaper ska vara i enlighet med gällande standarder. (detta krav gäller inte för högtryckstvättar med kontakter med en effekt som är under 6 kW).

Det rekommenderas att elnätet har en differentialbrytare som avbryter försörjningen om strömmen mot jord överstiger 30mA under 30 ms eller en anordning som kontrollerar jordkretsen.

- Rengöringsmaskinen är endast frånkopplad från elnätet då kontakten dras ut eller då den flerpoliga brytaren på anläggningen släcks.

- Om ovanstående inte iakttas, kan tillverkaren inte anses ansvarig och anses vara en felaktig användning av produkten. Rengöringsmaskinen ska anses som en fast monterad apparat.

- Rengöringsmaskinen med anordningen "Total stop" ska anses avstängd då den flerpoliga brytaren står på läget "O" eller med kontakten fränkopplad från strömuttaget.

- Rent vatten ska användas under övervakning. Då rengöringsmaskinen lämnas, även tillfälligt, ska den stängas av med den flerpoliga brytaren eller genom att koppla från kontakten från strömuttaget.

- Rengöringsmaskinen ska inte användas av barn, minderåriga, personer med fysiska, sensoriska eller mentala funktionshinder, personer som är påverkade eller som inte har någon erfarenhet och kunskap om maskinen.

Operatören ska underrättas om apparatens bruksanvisning av en säkerhetsansvarig

person.

Barn måste övervakas så att de inte kan leka med rengöringsmaskinen.

- Använd endast originala tillbehör som erbjuder en garanti för en säker funktion av apparaten.

- Slangen för en koppling mellan röret och rengöringsmaskinen får inte vara skadad. Byt omedelbart ut den vid skada. På slangen ska det tillåtna trycket, tillverkningsdatumet och tillverkaren stå markerad.

- Rör, fogar och kopplingar för högtryck är viktiga för högtryckstvättens säkerhet. Använd endast originala tillbehör som godkänts av tillverkaren.

- Använd inte högtryckstvätten då det finns personer och/eller djur inom dess räckvidd.

- Högtrycksstrålarna kan vara farliga om de inte används riktigt. Strålen får aldrig riktas mot personer och/eller djur, elektriska apparater eller mot själva apparaten.

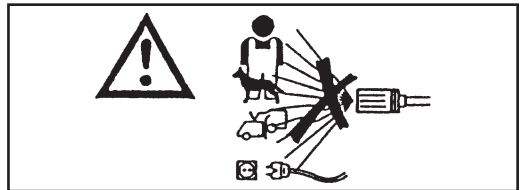

- Högtrycksstrålen skapar en reaktionskraft på röret. Håll stadigt i rörets grepp.

- En användning av högtryckstvätten ska uppskattas beroende på typen av rengöring som ska utföras.

Skydda dig mot utkast av fasta kroppar eller frätande ämnen genom att bära lämpliga skyddsplagg.

- En användning av högtryckstvätten ska uppskattas beroende på området i vilket rengöringen utförs. (t.ex. livsmedelsindustrin,

läkemedelsindustrin, osv.)

Motsvarande standarder och säkerhetsföreskrifter ska iakttas.

- Denna apparat har formgetts för en användning med rengöringsmedel som levereras eller rekommenderas av tillverkaren. En användning av andra rengöringsmedel eller kemiska ämnen kan påverka apparatens säkerhet.

- Vid användning kan pulverdimma bildas. Inandning av pulverdimma kan vara skadlig för hälsan.

- Risk för explosion. Spreja inte brandfarliga vätskor.

- En riskbedömning måste göras av arbetsgivaren för att specificera nödvändiga skyddsåtgärder relaterade till bildandet av pulverdimma beroende på ytan som ska rengöras och dess miljö. Andningsskydd som motsvarar klass FFP 2 eller högre är lämpliga som skydd mot inandning av pulverdimma.

- Rikta inte strålen mot dig själv eller andra för att göra rent kläder eller skor.

- Under användningen är det förbjudet att blockera sprutrörets avtryckare (spak) på flödesläget.

- Rengöringsmaskinen med varmvatten, använder en brännare som försörjs med bränsle för **dieselmotorer** för att värma upp vattnet. En användning av andra bränslen medför fara.

- Innan någon som helst rengöring och/eller underhåll, koppla från rengöringsmaskinen från el- och vattennätet.

- Säkerhetsanordningarna ska regelbundet

kontrolleras, **minst en gång om året**, av vårt tekniska servicecenter.

- Apparaten av avsedd för utomhusbruk. Om apparaten ska användas i en stängd lokal (**rekommenderas inte**), installera ett sugsystem för rökbildningarna och en lämplig ventilation för lokalerna.

- Täpp inte för öppningarna eller ventilationsöppningarna, värmeutsläppen eller utsugningsöppningar på rengöringsmaskinen.

- Använd inte rengöringsmaskinen med en skadad elkabel.

Om kabeln är skadad, kontakta endast vårt tekniska servicecenter för ett byte.

Elkabeln får inte bytas av användaren.

- Elkabeln får aldrig dras och dess bana ska skyddas mot oavsiktliga klämningar.

- Användningen av vilken som helst elektrisk apparat innebär att vissa väsentliga regler ska följas:

- vidrör inte apparaten med blöta händer eller fötter

- använd inte apparaten med bara fötter eller med olämpliga klädesplagg

- dra inte i elkabeln eller i själva apparaten för att lossa kontakten från strömuttaget.

(för rengöringsmaskinen med en effekt på under 3kw med kontakt)

- Vid skada och/eller dålig funktion, stäng omedelbart av rengöringsmaskinen (genom att koppla från den från elnätet med den flerpoliga brytaren eller genom att koppla från kontakten från uttaget för högtrycksvättar med en effekt på under 3 kw, och vattennätet). Utför inga åtgärder på den.

- Om en olycka inträffar, sök läkarvård eller åk till akuten.

Rengöringsmaskinen ifråga om skydd mot elektriska stötar är en apparat av **Klass I**.

Kontakta vårt tekniska servicecenter. Om ovanstående inte iakttas, kan tillverkaren inte anses ansvarig och anses vara en felaktig användning av produkten.

KLÄDER OCH UTRUSTNINGAR



Använd skyddsskor med halksäkra sulor.
Bär skyddsglasögon eller visir och skyddskläder.



Det rekommenderas att använda en arbetsve-rall för att minska risk för kroppsskador vid en oavsiktlig kontakt med högtrycksvatten.

Beroende på ytan som ska rengöras och dess miljö, kan nödvän-diga skyddsåtgärder för pulverdima inkludera andningsmasker som motsvarar klass FFP 2 eller högre.

FÖRUTSEDD ANVÄNDNING

Apparaten ska användas för att göra rent maskiner, bilar, byggnader, verktyg och ytor som är lämpliga för en högtryckstvätt inom rengöringsmedel mellan 25 till 250 bar. (360–3600 PSI) inom yrkes- och handelsområdet.

Apparaten är inte lämplig för användning på höjder över 2000 meter.

Denna apparat har formgetts för en användning med rengöringsmedel som levereras eller rekommenderas av tillverkaren. En användning av andra rengöringsmedel eller kemiska ämnen kan påverka apparatens säkerhet.

Denna apparat ska endast användas för det den förutsetts för.

All annan användning ska anses som olämplig och därmed oersonlig.

Orimliga användningar är till exempel:

- Tvättning av ytor som är olämpliga för en högtryckstvätt.
- Rengöring av personer, djur, elektriska apparater och själva apparaten.
- Användning av rengöringsmedel eller olämpliga kemiska ämnen.
- Blockering av avtryckaren (spak) på sprutröret.

Tillverkaren ska inte anses som ansvarig för eventuella skador som orsakas pga olämpliga, felaktiga och orimliga användningar.

Ifråga om säkerhet, tillverkas rengöringsmaskinerna enligt gällande standarder.

FÖRBEREDANDE ARBETSUPPGIFTER**UPPACKNING**

Efter att apparaten packats upp, kontrollera att den är hel. Vid tvivel, använd inte högtryckstvätten. Kontakta din återförsäljare.

Emballagets delar (påsar, lådor, spikar, osv.) får inte lämnas inom räckhåll för barn eftersom de innebär en fara ska skaffas bort eller ska förvaras i enlighet med landets miljöstandard.

MONTERING AV LÖSA DELAR PÅ MASKINEN

Maskinens huvuddelar och säkerhetsanordningar monteras av tillverkaren.

Andra delar på rengöringsmaskinen levereras nedmonterade pga emballaget och transporten.

Det är användarens uppgift att montera dessa enligt instruktionerna i varje monteringsatts.

MÄRKSKYLT:

På märkskylten står rengöringsmaskinens huvudsakliga tekniska egenskaper och sitter på vagnen. Den är alltid synlig.

⚠ Varning

Kontrollera att produkten har denna skylt vid inköpet. I annat fall, underrätta omedelbart tillverkaren och/eller återförsäljaren.

Apparater utan denna märkskylt ska inte användas. Tillverkarens ansvar förfaller i detta fall. Produkter som inte har denna märkskylt ska anses som anonyma och potentiellt farliga.

PÅFYLLNING AV BRÄNSLETANKEN

Fyll på tanken med bränsle för dieselmotorer (fig 1).

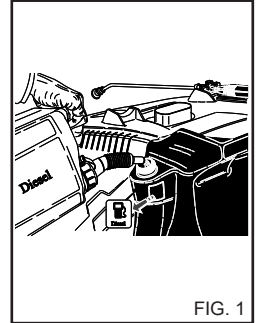

FIG. 1

⚠ Varning

Använd inte ett annat bränsle än det som anges på märkskylten.

Kontrollera regelbundet bränslenivån under rengöringsmaskinens funktion.

Funktionen utan bränsle kan medföra skador på diesel-pumpen.

PÅFYLLNING AV RENGÖRINGSMEDLETS TANK**⚠ Varning**

Välj rekommenderade produkter i sortimentet som passar rengöringen som ska utföras och lös upp den i vatten (fig. 2) enligt beskrivningarna på produktens förpackning.

Fyll på rengöringsmedlets dunk med den utspädda produkten (fig. 3).

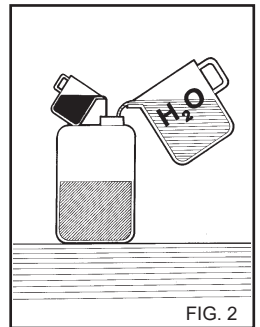

FIG. 2

Be din återförsäljare om en katalog över rengöringsmedel som kan användas beroende på typen av rengöring som ska utföras och typen av yta som ska behandlas.

Efter en användning av rengöringsmedlet, ska rengöringsmedlets sugkrets torkas med ren luft.

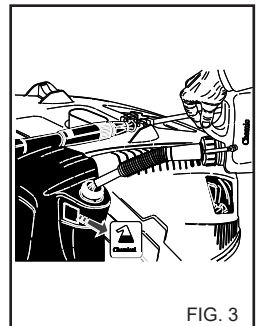

FIG. 3

PÅFYLLNING AV AVKALKNINGSMEDLETS TANK. (I förekommande fall.)

Fyll på avkalkningsmedlets tank. Använd endast produkter som rekommenderas av tillverkaren och/eller återförsäljaren och följ noggrant instruktionerna på förpackningen. (Dumpa inte avkalkningsmedlet i miljön.)

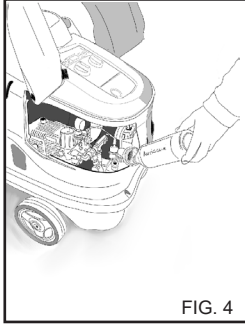

FIG. 4

TRANSPORT

För att flytta apparaten, efter att el- och vattenledningen har kopplats från, frigör parkeringsbromsen på sidan av maskinen och tryck den med hjälp av det avsedda handtaget.

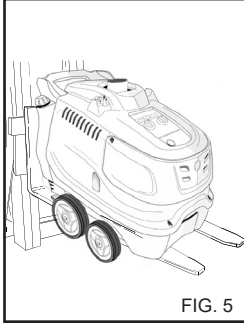

FIG. 5

LYFT MED GAFFELTRUCK

För att lyfta med en gaffeltruck, skjut in gafflarna i de lämpliga spåren. (fig. 5)

STYR- OCH KONTROLLANORDNINGAR

⚠ Varning

Innan en anslutning till vatten- och elnätet, kontrollera att rengöringsmaskinens styr- och kontrollanordningar fungerar. Utför detta arbetsmoment enligt beskrivningen i instruktionsboken och se motsvarande figurer.

SÄKERHETSANORDNINGAR

Säkerhesanordningarna används för att skydda användaren och apparaten. De får inte ändras eller användas på andra sätt än de avsedda.

Säkerhetsventil: Används för att skydda det högttrycksatta hydraulsystemet vid fel på shuntventilen eller om det högttrycksatta hydraulsystemet blir igensatt. Säkerhetsventilen är kalibrerad av tillverkaren och förseglad. Arbeten på säkerhetsventilen får endast utföras av servicecentret.

Säkerhetsanordning som sitter på spruttrörets handtag: Förhindrar en oavsiktlig aktivering av handtagets spak.

Termiskt skydd: Det termiska skyddet stoppar maskinen vid termisk överhettning av elmotorn.

KOPPLING TILL VATTENNÄTET

Koppla matarröret till nätet (fig. 6A) och till rengöringsmaskinens koppling (fig. 6B). Använd ett rör med en diameter på minst 19 mm (3/4").

Kontrollera att vattennätet levererar den mängd vatten och tryck som krävs för rengöringsmaskinens funktion 200 + 800 kPa. (29+116 PSI).

Maximal vattentemperatur: 50°C (122 °F).

Koppla högtrycksröret till rengöringsmaskinen (fig. 6C) och till spruttröret (fig. 7).

⚠ Fara.

Rent vatten ska användas för högtryckstvätten. Smutsigt eller sandigt vatten, frätande kemiska produkter, förtunningsmedel orsakar allvarliga skador på rengöringsmaskinen.

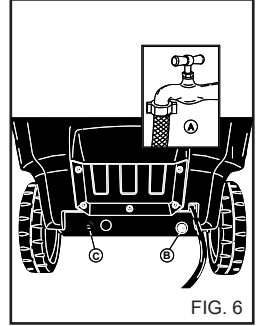

FIG. 6

⚠ Fara

Sug aldrig upp vätskor som innehåller rena lösningsmedel eller syror! Till exempel bensin, förtunningsmedel för målarfärger eller gasolja. Dimman som sprids av spruttröret är mycket brandfarlig, explosiv och giftig.

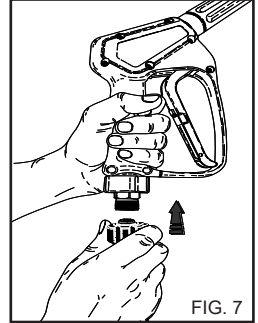

FIG. 7

Om ovanstående inte iaktas, kan tillverkaren inte anses ansvarig och anses vara en felaktig användning av produkten.



Viktigt

Respektera bestämmelserna som ges av vattenförsörjningsverket.

Gällande regler förutser att apparaten inte kopplas till dricksvattennätet som inte har en lämplig ledningsbrytare.

Använd en lämplig ledningsbrytare enligt standarden SS-EN 12729 typ BA.

Vattnet som rinner igenom en separator klassificeras inte längre som dricksvatten.

⚠ Varning

Koppla inte maskinen till behållare med dricksvatten.

KOPPLING TILL ELEKTRISK STRÖMFÖRSÖRNING

Rengöringsmaskinens anslutningen till nätet ska utföras av en elektriker som ska följa gällande standarder och lagar.

Kontrollera att nätets spänning på anläggningen motsvarar spänningen som rengöringsmaskinen är förutsett för, markerad på märkskylten.

⚠ Fara

- Elkabeln ska skyddas mot oavsiktliga klämningar.

- Använd inte högtryckstvätten med en skadad elkabel.

- Användningen av vilken som helst elektrisk apparat innebär att vissa väsentliga regler ska följas:

- vidrör inte apparaten med blöta händer eller fötter
- använd inte apparaten med bara fötter eller med olämpliga klädesplagg
- dra inte i elkabeln eller i själva apparaten för att lossa kontakten

från strömuttaget.
(för rengöringsmaskinen med en effekt på under 3kw med kontakt)

Högtrycksvätten ifråga om skydd mot elektriska stötar är en apparat av **Klass I**

Om ovanstående inte iakttas, kan tillverkaren inte anses ansvarig och anses vara en felaktig användning av produkten.

ANVÄNDNING AV RENGÖRINGSMASKINEN

KONTROLLPANEL

- A - Strömbrytare
- B - Temperaturregulator.
- C - Manometer.

STARTA HÖGTRYCKSVÄTTEN

1) Öppna vattenkranen (fig. 6A).

2) Koppla apparaten till elnätet med den flerpoliga brytaren eller genom att koppla kontakten till strömuttaget.

3) Starta högtrycksvätten genom att vrida tändningsbrytaren till läget. "I" (fig. 8A). Se dokumentet "Kontrollpanel".

⚠ Varning

Högtrycksstrålen skapar en reaktionskraft på sprutröret. Håll stadigt i rörets grepp.

4) Tryck greppets spak och börja tvätta.

5) För användning av högtrycksvätten med varmvatten, se dokumentet "Kontrollpanel".

⚠ Varning

Högtrycksvättarna med systemet "Total stop" startar och stannar upp motorn då spaken på rörets grepp trycks in eller släpps.

⚠ Fara

Blockera inte greppets spak på flödesläget.

VIKTIGT!

För att ta bort eventuell smuts eller luftbubblor från hydraulkretsen, starta först rengöringsmaskinen utan sprutrör och låt vattnet komma ut under några sekunder.

Eventuellt smuts kan täppa till munstycket och förhindra dess funktion (Fig. 9).

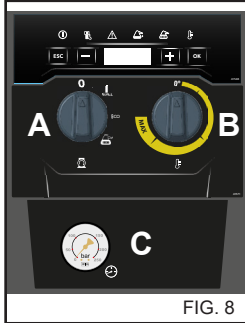

FIG. 8

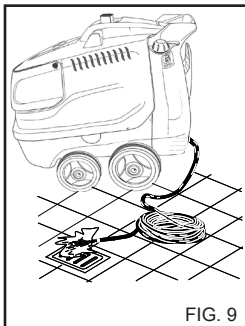

FIG. 9

ANVÄNDA TILLBEHÖR.

Rengöringsmaskinen är utrustad med ett munstycket med platt vinkel för rengöring av stora områden.

⚠ Varning

Rikta strålen på ett relativt långt avstånd för att undvika skador på grund av det höga trycket.

ROTERTANDE HUVUD (tillbehör)

Rengöringsmaskinen kan förutses med ett huvud som har ett roterande huvud för rengöring av smuts som är svårt att ta bort.

⚠ Fara:

Rikta strålen på ett relativt långt avstånd för att undvika skador på grund av det höga trycket.

Rikta inte strålen mot personer, djur eller strömuttag

ANVÄNDNING AV DUBBELT SPRUTRÖR (fig.10). (I förekommande fall)

Det dubbla röret gör att du kan välja en vattenstråle med högt eller lågt tryck. Valet av trycket görs med avtryckaren på läget 1. Högtrycksläge 2. Lågtryck.

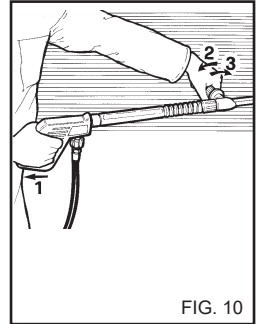

FIG. 10

REGLERING AV TRYCK.

Detta kapitel gäller endast modeller med "Tryckregulator". Tryckregulatorn, fig. 11, gör att arbetstrycket kan ställas in. Vrid knappen C moturs (B) (lägsta) för att minska arbetstrycket.

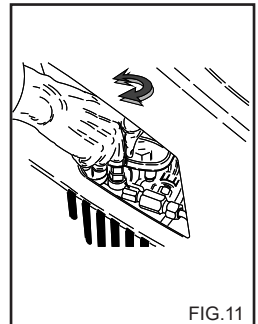

FIG. 11

ANVÄNDNING AV KALLT VATTEN

Lämplig för att avlägsna lätt smuts eller för att skölja: trädgårdsredskap, väggar, terrasser och hårda golv i allmänhet.

Justera önskat drifttryck.

ANVÄNDNING AV ECO-LÄGET.

I ECO-läget använder högtrycksvätten driftstemperaturer som är så låga som 60 °C, vilket ger en sparsam användning av resurser och en bättre miljöpåverkan.

ANVÄNDNING AV VARMVATTEN OCH ÅNGA (i förekommande fall)

Följande temperaturer rekommenderas för korrekt användning av varmvatten och ånga (i förekommande fall):

- Lätt smutsigt: **30–50 °C**:
- Proteinhaltig smuts, t.ex. i livsmedel: **60 °C Max**
- Rengöring av karosserier eller verktygsmaskiner: **60–90 °C**.
- Avvaxning, mycket fet smuts: **100–110 °C**
- Fasadrengöring, sanering av ytor: **upp till 140 °C**.

Vid användning av ånga måste standardmunstycket för tryckluft ersättas med det rekommenderade ångmunstycket. Detta levereras som tillvalstillbehör.

För reglering, se dokumentet "Kontrollpanel".

Med en arbetstemperatur på över 95 °C (203°F), ska arbetsstrycket som anges på manometern vara \leq 32 bar. (460 PSI).

⚠ Fara

Under funktionen med het vatten "Ångfas", håll dig på avstånd från avgasöppningarna (risk för brännskador). När du har använt varmvatten eller ånga ska du låta apparaten svalna i cirka 3 minuter med öppen pistol.

RÅD FÖR ANVÄNDNING AV RENGÖRINGSMEDEL**⚠ Varning**

- Apparaten är konstruerad för att användas med rengöringsmedel och/eller kemikalier levererade eller rekommenderade av tillverkaren. En användning av andra rengöringsmedel eller kemiska ämnen kan påverka högtrycksvättens säkerhet.

- 1) Av miljöskyddsskäl rekommenderas en rimlig användning av rengöringsmedel, enligt föreskrifterna på produktens förpackning.
- 2) Välj rekommenderade produkter i sortimentet som passar rengöringen som ska utföras och lös upp det i vatten (fig 2) enligt beskrivningarna på produktens förpackning eller på katalogen över lämpligare rengöringsmedel för typen av högtrycksvätt med kall- eller varmvatten.
- 3) Be din återförsäljare om katalogen över rengöringsmedlen.

ARBETSFASER FÖR EN RIKTIG TVÄTT MED HJÄLP AV RENGÖRINGSMEDEL

- 1) Förbered det lämpligaste rengöringsmedlet för smutsen eller ytor som ska göras rent.
- 2) Starta högtrycksvätten, välj tvättmedel och fördela det på ytan som ska tvättas, arbeta nerifrån och uppåt.

Låt det verka i några minuter.
Se dokumentet "Kontrollpanel".

3) Skölj noga hela ytan uppifrån och ner med varmt eller kallt högtrycksvatten.

4) Sanera ytan med varmt vatten > 90 °C genom att ställa temperaturväljaren i fasen Varmt vatten. Se dokumentet "Kontrollpanel".

⚠ Varning

Användning av överhettat varmvatten kan påverka gummidelarnas effektivitet (hjulen, tätningar osv).

5) Efter användning av rengöringsmedel ska du skölja vattenkretsen för tryckluftssystemet: pumpen i 1 minut med doseringskranen helt stängd.

STOPP AV RENGÖRINGSMASKINEN

- 1) Stäng av brännaren genom att vrida temperaturregulatorn till läget. "0" (fig. 8B).
- 2) Sätt på rengöringsmaskinen med kallt vatten under minst 30" för att kyla ner ångpannan.
- 3) Stäng av rengöringsmaskinen genom att vrida tändningsbrytaren till läget. "0" (fig. 8A).
- 4) Töm trycket i högtrycksröret genom att trycka på avtryckaren.
- 5) Koppla från apparaten från elnätet med den flerpoliga brytaren eller genom att koppla från kontakten från strömuttaget.
- 6) Stäng vattenkranen (fig. 6A).

⚠ Varning

- Då rengöringsmaskinen lämnas, även tillfälligt, ska den stängas av med den flerpoliga brytaren eller genom att koppla från kontakten från strömuttaget.

- Rengöringsmaskinen med anordningen "Total stop" ska anses släckt då den flerpoliga brytaren står på läget "O" eller med kontakten fränkopplad från strömuttaget.

- Stäng greppets säkerhetsanordning när rengöringsmaskinen inte används (fig.12).

- Om rengöringsmaskinen sätts på tom, medför detta allvarliga skador på pumpens packningar.

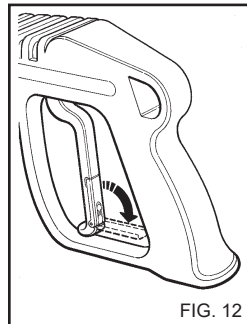

FIG. 12

UNDERHÅLL

ENDAST DE ÅTGÄRDER SOM TILLÅTS I INSTRUKTIONSBOKEN FÅR UTFÖRAS AV ANVÄNDAREN. VILKEN SOM HELST ANNAN ÅTGÄRD ÄR FÖRBJUDEN

⚠ Fara

För underhåll på ångpannan, högtryckspumpen, de elektriska delarna och alla delar med säkerhetsfunktioner, kontakta vårt servicecenter.

Tillverkaren ansvarar inte för otillåtna användningar som görs på produkten, modifieringar, reparationer och otillräckligt underhåll som utförs av tredje part utan ett uttrycklig medgivande från tillverkaren.

Dokumentationen över reparationer, programmerade servicearbeten samt eventuella certifikat gällande installationen av apparaten i enlighet med gällande föreskrifter (standard IEC60364-1) ska förvaras av användaren tillsammans med instruktionsboken.

En allmän kontroll av säkerhetsanordningarna och inställningar ska regelbundet utföras, minst en gång om året, av vårt tekniska servicecenter.

Särskilt när det gäller högtryckstvättar med varmvatten måste avgaskontrollen utföras.

Regleringen som görs av tillverkaren på fabriken förutsätter en produktion av förbränningsgas med CO under 0,04 % och med en mängd som motsvarar rökpunkt nr. 2 Shell-Bacharach i enlighet med gällande standarder.

⚠ Fara

Innan något som helst underhåll, koppla från rengöringsmaskinen från elnätet med den flerpoliga brytaren eller genom att koppla från kontakten från strömuttaget. Koppla från den från vattennätet med kranen (se kapitlet för koppling till el- och vattennätet). Efter avslutat underhåll, kontrollera att samtliga paneler har tagits bort riktigt och fästs med förutsedda skruvar innan rengöringsmaskinen kopplas tillbaka till el- och vattennätet.

Det finns risk för elchock om denna föreskrift inte iakttas.

FRYSSKYDDSMEDEL

Rengöringsmaskinen ska inte utsättas för frost.

Efter arbetet eller för längre stillastående i mycket kalla områden, måste ett frostskyddsmedel användas för att undvika allvarliga skador på hydraulkretsen.

ANVÄNDNING AV FROTSKYDDSMEDLET (fig. 13)

- 1 – Stäng av vattnet (kran), koppla från matarröret och sätt på rengöringsmaskinen tills den helt töms.
- 2 – Stäng av rengöringsmaskinen med tändningsbrytaren på läget. "0".
- 3 - Förbered behållaren med frostskyddsmedlet.
- 4 – För ner matarröret i behållaren med frostskyddsmedlet.
- 5 - Starta rengöringsmaskinen med tändningsbrytaren I läget. "I".

6 - Sätt på apparaten tills frostskyddsmedlet kommer ut ur röret.

7 - Sug även upp frostskyddsmedlet även från rengöringsmedlets sugning.

8 - Stäng av rengöringsmaskinen och koppla från den med den flerpoliga brytaren eller genom att koppla kontakten till strömuttaget.

9- För högtryckstvättar med vattenbehållare, ska rengöringsmedlet, som förberetts enligt punkt 3, hällas direkt i behållaren.

⚠ Varning

Frostskyddsmedlet är en produkt som kan orsaka föroreningar och följ därför noggrant instruktionerna på produktens förpackning. (Produkten får inte dumpas i miljön).

KONTROLL AV NIVÅN OCH BYTE AV PUMPENS OLJA

Kontrollera regelbundet oljenivån i högtryckspumpen genom tithålet (fig. 14A) eller mätstickan (fig. 14B).

Om olja är mjölkvit, kontakta omedelbart den tekniska servicen.

Oljan ska den första gången bytas efter 50 arbetstimmar eller därefter var 500:e timme eller en gång om året.

Gör så här:

- 1) Skruva loss avtappningspluggen som sitter under pumpen (fig. 14C).
- 2) Skruva loss pluggen med mätstickan (fig. 14).
- 3) Låt oljan rinna ut helt i en behållare och överlämna den till en auktoriserad uppsamlingscentral för bortskaffande.
- 4) Skruva tillbaka avtappningspluggen och fyll på olja från det övre hålet (fig. 15A) till den nivå som anges på tithålet (fig. 15B).

För högtryckstvättar utan avtappningspluggen, ska den tekniska servicen utföra bytet.

Använd endast oljan SAE 15 W40.

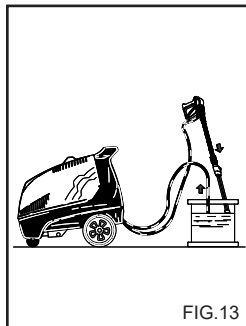

FIG. 13

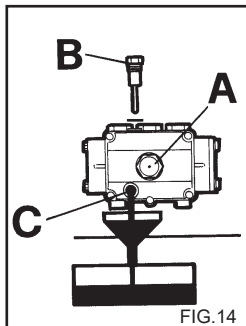

FIG. 14

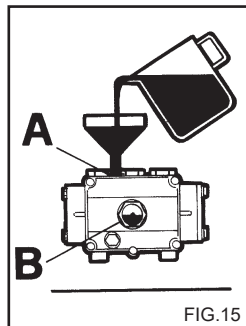

FIG. 15

RENGÖRING AV FILTER OCH DIESELTANKEN

Montera ner dieselfiltret och byt ut det (fig. 16)
Byt ut det regelbundet.

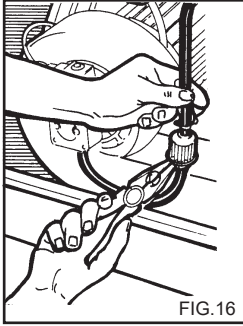

FIG.16

Töm dieseltanken.

Använd avtappningspluggen (fig. 17) (i förekommande fall) och avlägsna eventuellt smuts i en behållare.
Skölj tanken med ren diesel och stäng avtappningshålet.

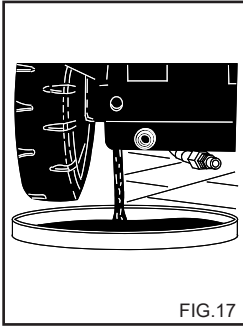

FIG.17

RENGÖRING AV VATTEN-FILTER

Gör regelbundet rent vattenfiltret och ta bort eventuellt smuts (fig. 18).

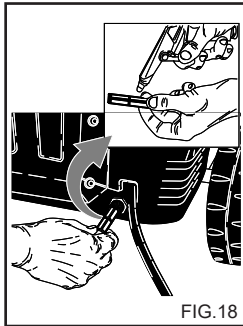

FIG.18

BYTE AV HÖGTRYCKSMUNSTYCKET

Högtrycksmunstycket ska regelbundet bytas på röret då detta normalt slits ut under funktionen. Slitaget identifieras i vanliga fall av ett tryckfall under rengöringsmaskinens funktion. För ett eventuellt byte, kontakta leverantören och/eller återförsäljaren för instruktioner.

INKRUSTBORTTAGNING

Det är regelbundet nödvändigt att utföra en inkrustborttagning då kalket i vattnet lägger sig inuti hydraulkretsen och på spiralen vilket med tiden gör att den täpps till.

Detta arbetsmoment ska utföras av ett auktoriserat tekniskt servicecenter som gör att du sparar pengar då rengöringsmaskinens prestanda förbättras.

TABELL ÖVER PLANERADE UNDERHÅLL SOM SKA UTFÖRAS AV ANVÄNDAREN

Beskrivning av arbetsmomenten:

Kontroll av elkablar, rör, kopplingar för högtrycksapparater	Vid varje användning
1:a oljebytet för högtryckspumpen	Efter 50 timmar
Efterkommande oljebyten för högtryckspumpen	Var 500:e timme
Byte och rengöring av dieselfiltren	Var 100:e timme
Rengöring av dieseltanken	Var 100:e timme
Rengöring av vattenfilter	Var 50:e timme

TABELL ÖVER SÄRSKILDA UNDERHÅLL SOM SKA UTFÖRAS AV SERVICECENTRET

Beskrivning av arbetsmomenten:

Angpanna

Rengöring av spiralen	Var 200:e timme
Inkrustborttagning på spiralen	Var 300:e timme
Rengöring av dieselpumpen	Var 200:e timme
Byte av dieselmunstycket	Var 200:e timme
Reglering av elektroder	Var 200:e timme
Byte av elektroder	Var 500:e timme
Byte av packningar för högtryckspumpen	Var 500:e timme
Byte av sprutrörets munstycke	Var 200:e timme
Finjustering och kontroll av säkerhetsanordningarna.	1 gång om året

Svenska

VIKTIGT:

Tiderna som anges gäller för normala funktionsvillkor. För tyngre användningar ska intervallerna för varje arbetsmoment minskas.

För underhållet och/eller reparationer, använd endast originala reservdelar som erbjuder de bästa egenskaperna fråga om kvalitet, pålitlighet och säkerhet. Om originalreservdelar inte används, avsäger sig tillverkaren allt ansvar som i detta fall ska tas av den person som utför åtgärden.

AVSÄTTNING

Om en avsättning under en längre period är det nödvändigt att koppla från energikällorna, tömma tanken(arna) som innehåller vätskorna och förutse ett skydd av de delar som kan skadas av damm.

Smörja in delarna som kan skadas vid en torkning, som ledningsrör. Vid igångsättningen, kontrollera att det inte finns några sprickor eller hack på vattenslangarna.

Oljor och kemiska produkter ska skaffas bort enligt gällande lagar.

SKROTNING

Om rengöringsmaskinen inte ska användas längre, rekommenderas det att elkabeln avlägsnas så att den inte längre kan användas. Det rekommenderas även att ofarliggöra rengöringsmaskinens delar som kan innebära en fara, speciellt för barn som kan leka med rengöringsmaskinen ur funktion. denna produkt är ett specialavfall av typ WEEE och överensstämmer med kraven i de nya direktiven om miljöskydd. Ska skaffas bort separat från kommunala avfall enligt gällande lagar och föreskrifter.

Använd inte de monterade delarna som ska skrotas som reservdelar.

FEL - ÅTGÄRDER

Innan någon som helst åtgärd ska rengöringsmaskinen kopplas från elnätet med hjälp av den flerpoliga brytaren eller genom att dra ut kontakten ur ström- och vattenutaget.

FEL	ORSAKER	ÅTGÄRDER
Högtrycksvätten startar inte då brytaren vrids.	Elanslutning saknas. Värmeskyddet har aktiverats.	Kontrollera nätets spänning. (se de tekniska egenskaperna). Återställ. (Vid ytterligare åtgärder, kontakta ett service center).
Inget vatten tillförs eller det finns läckor från högtrycksvattenkretsen. Högtrycksvätten stannar efter 30 sek.	Vattenintagets filter är tilltäppt. Skadad vattenanslutning. Kranen är stängd. Läckor från högtryckskretsen.	Gör rent den. Kontrollera Öppna den. Begär en åtgärd från servicecentret.
Pumpen roterar men når inte det nominella trycket.	Vattenintagets filter är tilltäppt. Skadad vattenanslutning. Den tryckreglerande ventilen står på minimiläget. Sprutrörets munstycke är slitet. Ventilerna är smutsiga eller slitna. Rengöringsmedlets kran är öppen. Anordningar för reglering av tryck på sprutröret öppna (i förekommande fall).	Gör rent den. Kontrollera Reglera. Begär en åtgärd från servicecentret. Begär en åtgärd från servicecentret. Stäng den. Stäng den.
Trycket går ner och upp då sprutröret är öppet.	Tilltäppt eller deformerat munstycke. Otillräcklig försörjning. Rengöringsmedlets kran är öppen.	Gör rent eller begär en åtgärd från servicecentret. Kontrollera Stäng den.
Under en by-pass eller totalt stopp, stannar högtrycksvätten.	Små vattenläckor från högtryckskretsen.	Begär en åtgärd från servicecentret.

Svenska

PROBLEM	ORSAK	ÅTGÄRDER
Genom att ställa temperaturregulatorn i önskat läge, tänds inte ångpannan.	Diesel saknas	Kontrollera dieselnivån i bränsletanken och kontrollera om det finns vatten av bränslets sugkrets.
	Motorn roterar i fel riktning på trefasiga modeller.	Begär en åtgärd från servicecentret.
Vattnet är inte tillräckligt varmt.	Temperaturregulatorns placering.	Kontrollera
	Tilltäppta filter.	Gör rent och byt ut den.
	Ångpannans spiral är tilltäppt med kalk.	Begär en åtgärd från servicecentret.
För hög rökbildning från utsugningsöppningen.	Fel bränsle	Gör rent dieselfiltren eller byt ut dem. Begär en åtgärd från servicecentret.
	Bränslet innehåller smuts eller vatten.	Töm tanken och gör noggrant rent. Gör rent dieselfiltren.
Otillräcklig insugning av rengöringsmedel.	Kranen är stängd.	Öppna den.
	Rengöringsmedlet är slut.	Fyll på rengöringsmedlets tank.
	Spiralen eller röret är tilltäppta.	Begär en åtgärd från servicecentret.
Vatten läcker från huvudet.	Slitna packningar.	Begär en åtgärd från servicecentret.
Det finns vatten i oljan.	För hög luftfuktighet i omgivningen.	Byt olja.

**OBS! För att nollställa signaleringar, vrid huvudströmbrytaren "A" fig. 8 till läget "0" och därefter till läget "I".
Se dokumentet "Kontrollpanel".**

VIKTIGT

För underhållet och/eller reparationer, använd endast originala reservdelar som erbjuder de bästa egenskaperna ifråga om kvalitet, pålitlighet och säkerhet. Om originala reservdelar inte används, avsäger sig tillverkaren allt ansvar.

Gratulerer! Vi ønsker å takke deg

for at du har valgt å kjøpe denne høytrykksvaskeren, med dette valget har du vist at du ikke ønsker å inngå kompromisser: **Du vil ha det beste.**

Vi har utarbeidet denne veiledningen for at du skal kunne utnytte alle kvalitetene og de høye prestasjonene som denne høytrykksvaskeren tilbyr.

Vi anbefaler at du leser hele veiledningen grundig før du begynner å bruke maskinen.

CE-merket på høytrykksvaskeren viser at produktet er i overensstemmelse med alle europeiske sikkerhetsstandarder.

Vi tilbyr dessuten et bredt utvalg av rengjøringsmaskiner, slik som:

STØVSUGERE, VASKE-/TØRKEMASKINER, MOTORISERTE KOSTEMASKINER i tillegg til et stort utvalg av **TILBEHØR, KJEMISKE PRODUKTER** egnet for rengjøring av alle slags overflater.

Be forhandleren din om en komplett katalog over våre produkter.

OVERSETTELSE AV ORIGINALINSTRUKSJONENE

Denne teksten har blitt grundig kontrollert, men eventuelle trykkfeil kan forekomme og må rapporteres til produsenten.

med det formål å forbedre produktet forbeholder produsenten seg dessuten retten til å foreta endringer og oppdateringer av denne publikasjonen uten forhåndsvarsel.

All reproduksjon av denne veiledningen, også delvis, er forbudt uten tillatelse fra produsenten.

FORBEREDELSE AV HØYTRYKKSIVASKEREN

Montering av lansen

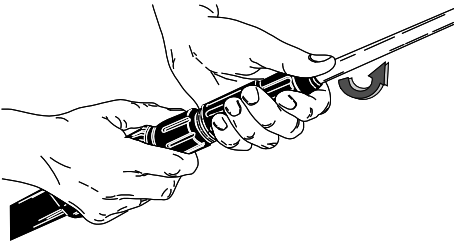

Montering av lansen

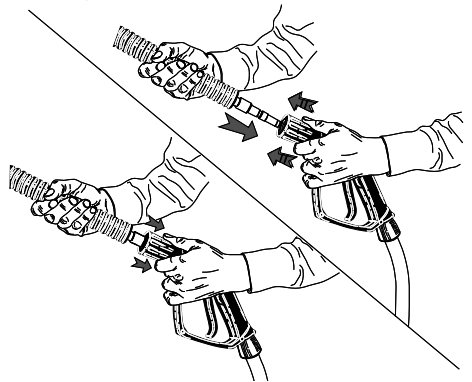

Tilkobling til vannnettet.

Min 200 kPa

Maks 800 kPa

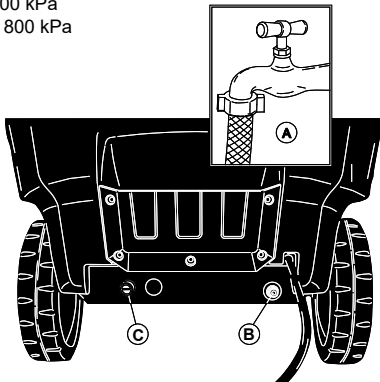

Elektrisk tilkobling.

30 mA

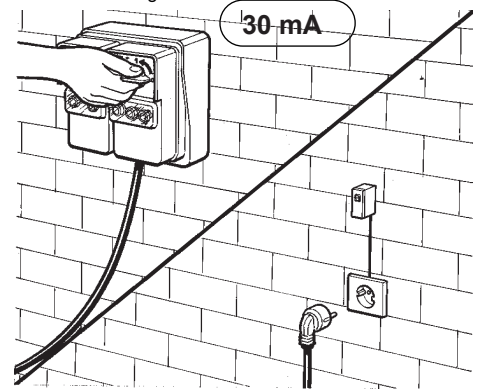

Fortsett å lese denne veiledningen uten å koble høytrykksvaskeren til vann- og strømmette.

BESKRIVELSE AV SYMBOLENE PÅ HØYTTRYKKSVASKEREN

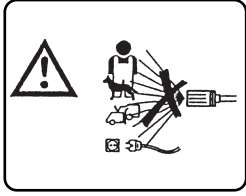

IKKE RETT VANNSPRUTEN
MOT PERSONER, DYR,
STIKKONTAKTER ELLER
SELVE MASKINEN.

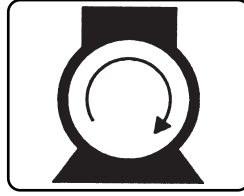

START AV MOTORPUM-
PEN.



FORSIKTIG, FARE FOR
FORBRENNING.

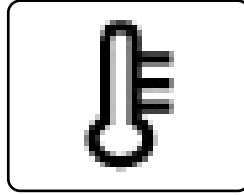

ANTENNING AV BRENNER
/ TEMPERATURREGULE-
RING.

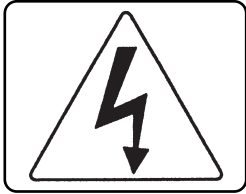

FORSIKTIG, FARE FOR
STØT.

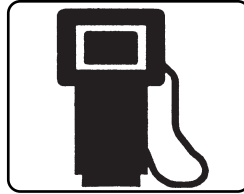

DRIVSTOFF
(DIESEL)



JORDING



KJEMISK PRODUKT
(VASKEMIDDEL)

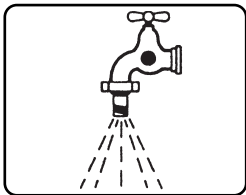

VANNINNGANG

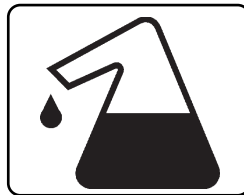

AVKALKINGSMIDDEL

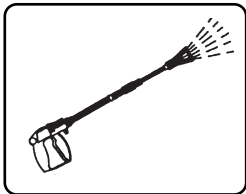

VANNUTGANG

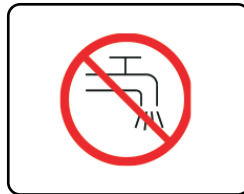

SKAL IKKE FYLLES MED
DRIKKEVANN.
BRUK EN NETT-SKILLE-
BRYTER SOM ER I TRÅD
MED STANDARDEN EN
12729 TYPE BA.

RISIKOKLASSIFISERING:



Fare

Varsler om en umiddelbar fare som kan forårsake alvorlig skade eller død



Advarsel

Varsler om en mulig fare som kan forårsake alvorlige skader

Viktig

Varsler om en mulig fare som kan forårsake mindre alvorlige skader på personer eller gjenstander.

FORORD



Advarsel

Denne veiledningen må leses før du fortsetter med installasjon, oppstart og bruk av høytrykksvaskeren.

Denne veiledningen utgjør en integrert del av produktet.

Les advarslene og instruksjonene i denne veiledningen grundig, da de gir viktige indikasjoner som angår **SIKKERHET, BRUK** og **VEDLIKEHOLD**. Vær spesielt oppmerksom på generelle sikkerhetsindikasjoner.

TA GODT VARE PÅ DENNE VEILEDNINGEN FOR EVENTUELL SENERE KONSULTASJON.



Advarsel

Innholdet i denne veiledningen må kommuniseres til brukeren av høytrykksvaskeren og alle som gjennomfører ordinært vedlikehold.

KLASSIFISERING

Brukeren må respektere bruksbetingelsene for høytrykksvaskeren, slik de er forutsatt i standardene, særlig må brukerne overholde den beskrevne klassifiseringen:

Hva angår beskyttelse mot elektrisk støt er høytrykksvaskeren klassifisert som et apparat i **Klasse I**.

Høytrykksvaskeren reguleres på fabrikken og alle sikkerhetsinnretningene på apparatet er forseglet. **Det er forbudt å endre reguleringene av disse.**

Høytrykksvaskeren med varmt vann bruker en brenner som er drevet av motordrivstoff av typen **Diesel**.

Høytrykksvaskeren må alltid brukes på et solid og jevnt underlag, og den må heller ikke flyttes under bruk eller når den er koblet til strømmettet. Høytrykksvaskeren er å anse som et fast installert apparat. Manglende respekt for dette kan utgjøre fare.

Høytrykksvaskeren må ikke brukes i en korroderende atmosfære eller i potensielt eksplosive atmosfærer (damp eller gass).

GENERELLE SIKKERHETSINSTRUKSJONER FOR BRUK AV HØYTRYKKSIVASKERE



Advarsel

- Den elektriske tilkoblingen må gjennomføres av kvalifiserte teknikere som er i stand til arbeide i overensstemmelse med gjeldende standarder (følg kravene i standarden IEC 60364-1), og i overensstemmelse med produsentens instruksjoner. Feilaktig tilkobling kan forårsake skader på personer, dyr eller gjenstander, og i så tilfelle kan ikke produsenten holdes ansvarlig for dette.

Høytrykksvaskere med en effekt på under 3 kW er utstyrt med støpsel for tilkobling til strømmettet. I slike tilfeller må du kontrollere at den elektriske kapasiteten til systemet og stikkontaktene er egnet for maksimalkapasiteten til apparatet, og som er angitt på merkeplaten (kW). Ta kontakt med profesjonelt kvalifisert personale hvis du er i tvil.

I tilfeller av inkompatibilitet mellom stikkkontakten og støpselet på apparatet, må du skifte ut stikkkontakten med en annen type, og dette må gjøres av kvalifisert personale.

- Før du kobler til høytrykksvaskeren må du kontrollere at dataene på merkeplaten er i overensstemmelse med strømmettet.

- Ikke bruk skjøteledninger for å sende strøm til høytrykksvaskeren. Ved eventuell bruk av skjøteledninger må både kontakt og støpsel være vanntette. Uegnede skjøteledninger kan være farlige.

- Den elektriske sikkerheten til høytrykksvaskeren er kun garantert når maskinen er korrekt koblet til et effektivt jordingssystem, slik det er forutsatt i de gjeldende elektriske sikkerhetsstandardene (ta hensyn til bestemmelsene gitt i standarden IEC 60364-1). Denne grunnleggende sikkerhetsforut-

setningen må kontrolleres, og hvis du er i tvil, må du be om å få foretatt en grundig kontroll av anlegget, gjort av profesjonelt kvalifisert personale.

Produsenten kan ikke holdes ansvarlig for eventuelle skader som forårsakes av manglende jording av systemet.

- Høytrykksvaskeren skal være koblet til strømmettet via en bryter med åpning av kontaktene på minst 3 mm, og elektriske egenskaper som er egnet for apparatet og i samsvar med gjeldende standarder. (dette kravet gjelder ikke for høytrykksvaskere utstyrt med støpsel med effekt under 3 kW). Vi anbefaler at stømnettet er utstyrt med en skillebryter som avbryter strømforsyningen hvis strømmen mot jording overstiger 30mA per 30 ms, eller med en innretning som kontrollerer jordingskretsen.

- Høytrykksvaskeren er koblet fra strømmettet kun når du har trukket ut stikkkontakten eller når bryteren på systemet er avslått.

- Manglende respekt for det ovennevnte fritar produsenten for alt ansvar og er å anse som uansvarlig bruk av produktet. Høytrykksvaskeren er å anse som et fast installert apparat.

- Høytrykksvaskere med innretningen "Total stop" er å anse som avslått når bryteren er i posisjonen "O" eller med støpselet koblet fra stikkkontakten.

- Høytrykksvaskeren skal fungere under overvåking. Når du går fra høytrykksvaskeren, også midlertidig, må du først slå den av, enten med bryteren eller ved å trekke støpselet ut av kontakten.

- Høytrykksvaskeren er ikke lages for å brukes av barn, ungdommer, personer med reduserte fysiske eller mentale evner, av

berusede personer eller av personer med manglende erfaring og kunnskap. Operatøren må ha fått instruksjoner angående bruk av maskinen gitt av en person som er ansvarlig for sikkerheten.

- Barn må overvåkes for å garantere at de ikke leker med høytrykksvaskeren.

- Bruk kun originale reservedeler som kan garantere sikker bruk av apparatet.

- Den fleksible koblingsslangen mellom lansen og høytrykksvaskeren må ikke være skadet. Skift den ut umiddelbart i tilfelle av skader. Slangen må være merket med tillatt trykk, produksjonsdato, produsent.

- Slanger, koblinger og skjøter for høytrykk er viktige for sikkerheten til høytrykksvaskeren. Bruk kun originale reservedeler som er godkjente av produsenten.

- Ikke bruk høytrykksvaskeren når det befinner seg personer og/eller dyr innenfor maskinens aksjonsradius.

- Høytrykkssprut kan være farlig hvis de ikke brukes korrekt. Spruten må ikke rettes mot personer og/eller dyr, mot elektriske apparater eller mot selve apparatet.

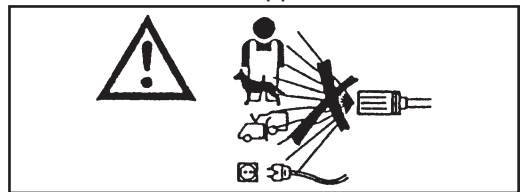

- Høytrykksspruten genererer en sterk kraft på selve lansen. Hold godt fast i håndtaket på lansen.

- Bruken av høytrykksvaskeren må vurderes på bakgrunn av hva slags vask som skal gjennomføres.

Beskytt deg mot utstøting av faste stoffer

eller korroderende stoffer ved å bruke egnet vernetøy.

- Bruken av høytrykksvaskeren må vurderes på bakgrunn av området der vasken skal utføres. (eks. næringsmiddelindustrien, farmasøytisk industri, etc.)

Alle aktuelle og gjeldende sikkerhetsstandarder og -betingelser må respekteres.

- Dette apparatet er laget for å brukes sammen med vaskemidlene som leveres eller anbefales av produsenten. Bruk av andre vaskemidler eller kjemiske stoffer vil kunne virke inn på apparatets sikkerhet.

- Det kan dannes pulverisert tåke under bruk. Innånding av denne tåken kan være farlig for helsen.

- Eksplosjonsfare. Ikke sprut brennbare væsker.

- Arbeidsgiveren må foreta en risikovurdering for å avgjøre hvilke beskyttelsestiltak som er nødvendig i forhold til dannelsen av pulverisert tåke, på bakgrunn av overflaten som skal rengjøres og selve lokalet. Ansiktsmasker med beskyttelsesklasse tilsvarende eller bedre enn FFP 2 er egnet til beskyttelse mot innånding av pulverisert tåke.

- Ikke rett spruten mot deg selv eller andre for å vaske klær eller fottøy.

- Under bruk er det forbudt å blokkere spaken på lanser i utførelsesposisjon.

- Høytrykksvaskeren med varmt vann bruker en brenner som er drevet av motordrivstoff av typen **Diesel**. Bruk av andre drivstoff er farlig.

- Før du foretar en hvilken som helst rengjørings- og/eller vedlikeholdsoperasjon på

høytrykksvaskeren må du koble den fra strøm- og vannettet.

- Regelmessig, **minst en gang i året**, må du inspisere sikkerhetsinnretningene ved et autorisert servicesenter.

- Maskinen er laget for å brukes utendørs. Hvis apparatet skal brukes på et lukket sted (**frarådes**), må det sørges for et avtrekksystem og tilstrekkelig ventilasjon av lokalene.

- Ikke hindre eller tette igjen ventilasjons- eller varmeutførselsåpninger eller luftavtrekket for høytrykksvaskeren med varmt vann.

- Ikke bruk høytrykksvaskeren hvis strømkabelen er skadet.

Hvis strømkabelen er skadet må du henvende deg til et autorisert servicesenter for å få den skiftes ut.

Strømkabelen kan ikke skiftes ut av brukeren.

- Strømkabelen må aldri være i mekanisk spenning og den må være beskyttet mot utilsiktet klemming.

- Bruken av alle slags elektriske apparater krever at man følger enkelte viktige grunnregler:

- aldri ta på apparatet med våte eller fuktige hender eller føtter

- aldri bruke apparatet barføtt eller med uegnede klær

- dra i strømkabelen eller selve apparatet for å dra støpselet ut av stikkontakten.

(for høytrykksvaskeren med effekt under 3kw, utstyrt med stikkontakt)

- Ved feil og/eller ved funksjonsproblemer på høytrykksvaskeren må du slå den av (koble den fra strømmettet ved hjelp av bryteren eller ved å trekke ut stikkontakten på høytrykksvaskere med effekt under 3 kW,

og koble fra vannforsyningen), og ikke tukle med maskinen.

- I tilfelle av ulykke må du kontakte en lege eller legevakten.

Hva angår beskyttelse mot elektrisk støt er høytrykksvaskeren klassifisert som et apparat i **Klasse I**.

Kontakt et autorisert serviceverksted. Manglende respekt for det ovennevnte fritar produsenten for alt ansvar og er å anse som uansvarlig bruk av produktet.

KLÆR OG UTSTYR



Bruk vernesko utstyrt med sklisikker såle.

Bruk vernebriller eller visir og vernetøy.



Vi anbefaler bruk av arbeidsdress for å redusere faren for skader i tilfellet av uønsket kontakt med høytrykkssprut.

De vernetiltakene som er nødvendig for beskyttelse mot pulverisert tåke avhenger av overflaten som skal rengjøres og av selve lokalet, og kan omfatte åndedrettsvern tilsvarende eller bedre enn klasse FFP 2.

BRUKSFORMÅL

Apparatet er kun laget for rengjøring av maskiner, kjøretøy, bygninger, verktøy og overflater generelt som er egnet for å tåler behandling med en høytrykkssprut med vaskeløsning med et trykk på mellom 25 og 250 bar. (360 - 3600 PSI). i profesjonelt og kommersielt miljø.

Apparatet er ikke egnet for bruk i høyder over 2000m.

Dette apparatet er laget for å brukes sammen med vaskemidlene som leveres eller anbefales av produsenten. Bruk av andre vaskemidler eller kjemiske stoffer vil kunne virke inn på apparatets sikkerhet.

Dette apparatet må kun brukes til det formålet det er uttrykkelig laget for.

All annen bruk er å anse som uegnet og dermed uansvarlig.

Eksempler på uansvarlig bruk er:

- Vask av overflater som ikke er egnet til å vaskes med høytrykksspyling.
- Vask av personer, dyr, elektriske apparater eller apparatet selv.
- Bruk av upassende vaskemidler eller kjemiske stoffer.
- Blokker spaken på lansens i utførselsposisjon.

Produsenten kan ikke holdes ansvarlig for eventuelle skader som skyldes upassende, feilaktig eller uansvarlig bruk.

Hva angår sikkerhet konstrueres høytrykksvaskerne i overensstemmelse med gjeldende standarder.

FORBEREDENDE OPERASJONER

UTPAKKING

Etter å ha pakket ut apparatet må du kontrollere at høytrykksvaskeren er hel og uskadet.

Ikke bruk høytrykksvaskeren hvis du er i tvil.

Ta kontakt med forhandleren.

Emballasjeelementer (poser, esker, stifter, etc.), må ikke legges igjen tilgjengelig for barn, da de kan utgjøre en fare. De må kasseres eller oppbevares i henhold til gjeldende nasjonale miljøbestemmelser.

MONTERING AV DE DEMONTERTE DELENE

Maskinen monteres av produsenten hva angår hoved- og sikkerhetsdelene.

Av emballerings- og transporthensyn leveres enkelte sekundære elementer av høytrykksvaskeren demontert.

Det er brukerens ansvar å montere disse delene i overensstemmelse med instruksjonene som er gitt i vært enkelt monteringssett.

IDENTIFIKASJONSPLATE:

Merkeplaten med de viktigste tekniske egenskapene til høytrykksvaskeren er plassert på understellet og er alltid synlig.

⚠ Advarsel

Forsikre deg om ved kjøp at produktet er utstyrt med merkeplate. I motsatt fall må du straks kontakte produsenten og/eller forhandleren.

Apparater uten merkeplate må ikke brukes. Bruk av apparater uten merkeplate vil føre til bortfall av garantien. Produkter uten merkeplate er å anse som anonyme og potensielt farlige.

FYLLING AV DRIVSTOFFT-ANK

Fyll tanken med motordrivstoff Diesel (fig. 1).



FIG. 1

⚠ Advarsel

Ikke bruk andre drivstoff enn dem som er angitt på merkeplaten.

Mens høytrykksvaskeren er i funksjon må du kontrollere drivstoffnivået regelmessig.

Funksjon uten drivstoff kan forårsake skader på drivstoffpumpen.

FYLLING AV VASKEMIDDEL-TANK

⚠ Advarsel

Velg mellom utvalget av anbefalte produkter egnet for den vasken som skal utføres, og tynn ut med vann (fig. 2) i henhold til indikasjonene gitt på produktetiketten.

Fyll vaskemiddeltanken med utvannet produkt (fig. 3).

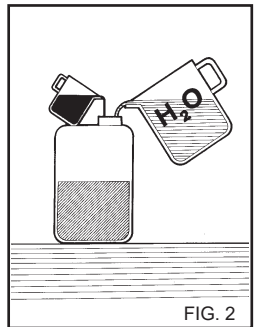

FIG. 2

Spør forhandleren din om katalogen over vaskemidler som kan brukes på bakgrunn av hva slags vask som skal gjennomføres og hva slags type overflate som skal behandles. Etter bruk må eventuelt vaskemiddel som finnes i oppsugingskretsen skylles ut med rent vann.

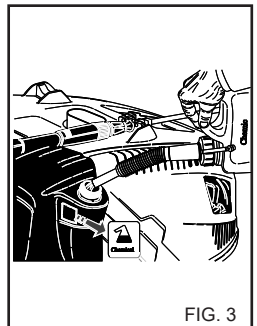

FIG. 3

FYLING AV TANKEN MED AVKALKINGSMIDDEL.

(Hvis den finnes).

Fyll tanken med avkalkingsmiddel. Bruk utelukkende produkter som er anbefalt av produsenten og/eller forhandleren og følg alltid instruksjonene som er angitt på forpakningen. (Ikke kast avkalkingsmiddelet i miljøet).

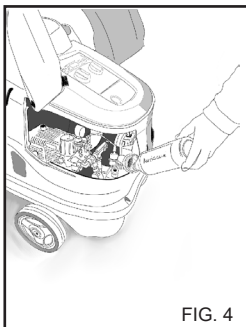

FIG. 4

TRANSPORT

For å flytte apparatet løsner du parkeringsbremsen som er plassert på siden av maskinen etter å ha koblet den fra strøm- og vannforsyningen, og skyver den ved hjelp av det tilhørende håndtaket.

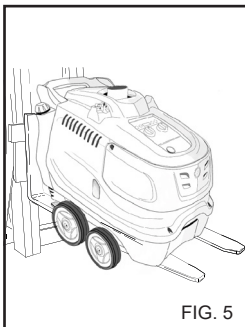

FIG. 5

LØFTING MED GAFFELTRUCK

For løfting må du sette gaffelen inn på riktig plass. (fig. 5)

STYRINGS- OG KONTROLLINNETNINGER

⚠ Advarsel

Før tilkobling til vann- og strømmettet må du kjenne til funksjonene til styrings- og kontrollinnetningene på maskinen. Foreta denne operasjonen med å følge instruksjonene gitt i veiledningen, med henvisning til de tilhørende figurene.

SIKKERHETSINNETNINGER

Sikkerhetsinnetningene tjener til å beskytte brukeren og apparatet, og må ikke tukles med eller brukes på annen måte enn det de er laget for.

Sikkerhetsventil: Tjener til å beskytte det hydrauliske høytrykksystemet i tilfelle av feil på bypass-ventilen, eller i tilfelle av tetninger eller hindringer i det hydrauliske høytrykksystemet. Sikkerhetsventilen er regulert av produsenten og forseglet. Inngrep på sikkerhetsventilen er utelukkende forbeholdt serviceverkstedet.

Sikkerhetsinnetning på lansehåndtaket: Hindrer utilsiktet aktivering av spaken på håndtaket.

Termisk beskyttelse: Den termiske beskyttelsen stanser maskinen i tilfelle av termisk overoppvarming av den elektriske motoren.

TILKOBLING TIL VANNETTET

Koble forsyningsslangen til nettet (fig. 6A) og til koblingen på høytrykksvaskeren (fig. 6B). Bruk en slange med en minimumsdiameter på minst 19mm (3/4").

Kontroller at vannet leverer den mengden vann og det vanntrykket som trengs for at høytrykksvaskeren skal fungere, 200 +

800 kPa. (29+116 PSI).
Maksimaltemperatur og forsyningsvannet 50°C.(122 °F).

Koble høytrykkslangen til høytrykksvaskeren (fig. 6C) og lansen (fig. 7).

⚠ Fare.

Høytrykksvaskeren skal fungere med rent vann. Skittent eller sandholdig vann, korroderende kjemiske produkter eller løsemidler fører til alvorlige skader på høytrykksvaskeren.

⚠ Fare

Sug aldri opp uoppløste løsemidler eller syrer! For eksempel bensin, løsemidler for maling eller diesel. Dampen eller tåken som kommer ut av lansen er svært brennbar, eksplosiv og giftig.

Manglende respekt for det ovennevnte fritar produsenten for alt ansvar og er å anse som uansvarlig bruk av produktet.

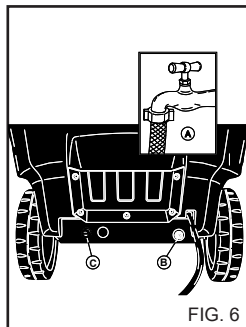

FIG. 6

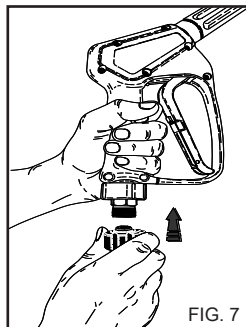

FIG. 7



Viktig

Respekter indikasjonene som er gitt av vannleverandøren.

Det gjeldende reglene forutsetter at apparatet ikke skal kobles til det drikkevannsnett uten egnet skillebryter.

Bruk en egnet nett-skillebryter i tråd med standarden EN 12729 type BA.

Vannet som renner gjennom en systemseparator klassifiseres ikke lenger som drikkevann.

⚠ Advarsel

Ikke koble maskinen til drikkevannsbeholdere.

TILKOBLING TIL STRØMNETTET

Kobling av høytrykksvaskeren til nettet må gjennomføres av kvalifiserte teknikere som er i stand til å arbeide i overensstemmelse med gjeldende lover og regler.

Kontroller at nettspenningen på anlegget er i overensstemmelse med spenningen som høytrykksvaskeren er laget for, og som er angitt på merkeplaten.

⚠ Fare

- Strømkabelen må beskyttes mot utilsiktet klemming.

- Ikke bruk høytrykksvaskeren hvis strømkabelen er skadet.

- Bruken av alle slags elektriske apparater krever at man følger enkelte viktige grunnregler:

- aldri ta på apparatet med våte eller fuktige hender eller føtter
- aldri bruke apparatet barfott eller med uegnede klær
- dra i strømkabelen eller selve apparatet for å dra støpselet

ut av stikkkontakten.

(for høytrykksvaskeren med effekt under 3kw, utstyrt med stikkontakt)

Hva angår beskyttelse mot elektrisk støt er høytrykksvaskeren klassifisert som et apparat i **Klasse I**.

Manglende respekt for det ovennevnte fritar produsenten for alt ansvar og er å anse som uansvarlig bruk av produktet.

BRUK AV HØYT-TRYKKS-VASKEREN

KONTROLLPANEL

- A - Startknapp
- B - Temperaturregulator.
- C - Manometer.

START AV HØYTTRYKKS-VASKEREN

- 1) Åpne vannkranen (fig. 6A).
- 2) Koble høytrykksvaskeren til strømnettet ved hjelp av bryteren eller ved å koble støpselet til stikkkontakten.
- 3) Start høytrykksvaskeren med å dreie startbryteren i pos. "I" (fig. 8A). Se informasjonen "Kontrollpanel".

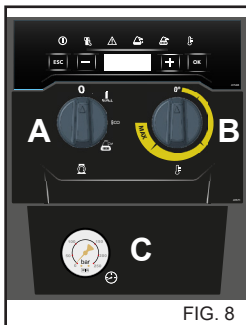

FIG. 8

⚠ Advarsel
Høytrykksspruten genererer en sterk kraft på selve lansen. Hold godt fast i håndtaket på lansen.

4) Trykk inn spaken på håndtaket og start vaskingen.

5) For funksjonen til høytrykksvaskeren med varmt vann, se informasjonen "Kontrollpanel".

⚠ Advarsel
Høytrykksvaskere utstyrt med systemet "Total stop" starter og stanser motoren når du aktiverer eller slipper spaken på håndtaket på lansen.

⚠ Fare
Ikke blokker spaken på håndtaket i utførselsposisjon.

VIKTIG!

For å utelukke eventuelle urenheter eller luftbobler i den hydrauliske kretsen, foretar du den første igangsettingen av høytrykksvaskeren uten lanse, og fører ut vann i noen sekunder. Eventuelle urenheter vil kunne tette igjen dysen og hindre funksjonen (Fig. 9).

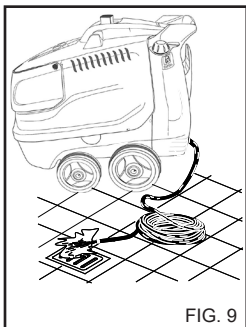

FIG. 9

BRUK AV TILBEHØRET.

Høytrykksvaskeren er utstyrt med en dyse med en flat sprutvinkel for vask av store overflater.

⚠ Advarsel

Retts spruten fra ganske god avstand, for å unngå skader som følge av det høye trykket.

ROTARENDE HODE (Valgfritt tilbehør)

Høytrykksvaskeren kan utstyres med et hode med roterende dyse for rengjøring av den vanskeligste skitten.

⚠ Fare:

Retts spruten fra ganske god avstand, for å unngå skader som følge av det høye trykket.

Ikke rett spruten mot personer, dyr, elektriske kontakter.

BRUK AV DOBBELTLANSEN (fig.10) (Hvis den finnes)

Med dobbeltlansen kan du velge sprut med lavt eller høyt trykk. Trykkvalget gjøres med pistolen i pos. 1. Høyt trykk pos. 2. Lavt trykk.

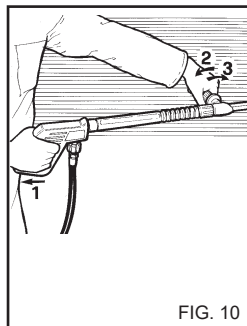

FIG. 10

REGULERING AV TRYKKET.

Dette kapittelet omfatter kun modeller som er utstyrt med innretningen "Trykkregulator". Trykkregulatoren, fig. 11, gjør det mulig å regulere arbeidstrykket. Ved å dreie bryteren C mot klokka (B) (minimum) oppnår du en reduksjon i driftstrykket.

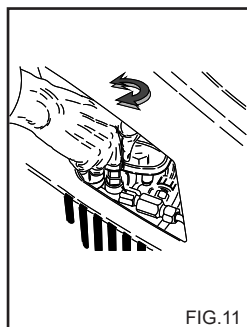

FIG. 11

BRUK I FASE MED KALDT VANN

Egnet for fjerning av lett skitt eller for skylleoperasjoner, på hageredskap, murer, terrasser, harde gulver generelt.

Reguler ønsket driftstrykk.

BRUK AV MODUSEN "ECO".

I modusen "ECO" bruker høytrykksvaskeren en driftstemperatur opp til 60°C, for en økonomisk bruk av ressursene og en bedre miljøpåvirkning.

BRUK AV FASE MED VARMT VANN (hvis tilgjengelig)

For korrekt bruk av fase med varmt vann og damp (hvis tilgjengelig) anbefaler vi følgende temperaturer.

- Lett skitt: **30 - 50 °C**:

- Proteinrik skitt, f.eks. i næringsmiddelmiljø: **60 °C Maks**

- Rengjøring av bilkarosserier eller maskiner: **60 - 90 °C**.

- Avfetting, svær fettete skitt: **100 - 110°C**

- Rengjøring av fronter, rensing av overflater **opptil 140 °C**.

For bruk av dampfasen må A.P.-dysen som følger med serie skiftes ut med anbefalt dampdyse, som leveres som ekstrautstyr.

For regulering, se dokumentasjonen "Kontrollpanel".

Ved driftstemperaturer over 95°C.(203°F) må driftstrykket indikert på manometeret være ≤ 32 bar. (460 PSI).

⚠ Fare

Under funksjon med kokende vann "Dampfase" må du holde deg langt borte fra avgassrøyken (fare for forbrenning). Når du er ferdig med bruken av fase med varmt vann eller damp lar du apparatet avkjøles i cirka 3 minutter med åpen pistol.

RÅD FOR BRUK AV VASKEMIDLER

⚠ Advarsel

- Dette apparatet er laget for å brukes med vaskemidler og/eller kjemiske produkter som leveres eller anbefales av produsenten. Bruk av andre vaskemidler eller kjemiske stoffer vil kunne virke inn på høytrykksvaskerens sikkerhet.

1) Av miljøhensyn anbefaler vi å bruke vaskemidler på fornuftig måte, i henhold til indikasjonene som er gitt på produktpakningen.

2) Velg fra listen over anbefalte produkter det produktet som er best egnet til den vaskingen som skal utføres, og tynn ut med vann i henhold til indikasjonene som er gitt på produktemballasjen eller i vaskemiddelkatalogen over produkter egnet for høytrykksvasker med varmt eller kaldt vann.

3) Be forhandleren din om vaskemiddelkatalogen.

OPERATIVFASER FOR KORREKT VASK MED BRUK AV VASKEMIDLER

1) Gjør klar den typen vaskeløsning som er best egnet til typen skitt og den overflaten som skal vaskes.

2) Aktiver høytrykksvaskeren, velg vaskemiddelfasen, påfør overflaten som skal vaskes nedefra og opp.

La virke i noen minutter.

Se informasjonen "Kontrollpanel".

3) Skyll hele overflaten grundig, ovenfra og nedover, med varmt eller kaldt vann under høyt trykk.

4) Desinfiser overflaten ved å gå over med varmt vann > 90°C, sett temperaturvelgeren på fasen med varmt vann. Se informasjonen "Kontrollpanel".

⚠ Advarsel

Bruk av oppvarmet varmt vann vil kunne forringe effektiviteten til gummidelene (dekk, pakninger, etc.).

5) Etter bruk med vaskemiddel skyller du vannkretsen A.P.: sett i gang pumpen i 1 minutt med doseringskranen helt lukket.

STANSE HØYTTRYKKSASKEREN

1) Stans brenneren ved å dreie temperaturregulatoren i pos. "0" (fig. 8B).

2) La apparatet fungere med kaldt vann i minst 30" for å kjøle ned varmeenheten.

3) Stans høytrykksvaskeren ved å dreie startbryteren i pos. "0" (fig. 8A).

4) Tøm ut trykket fra høytrykksslangen ved å trykke på spaken på pistolen.

5) Koble høytrykksvaskeren fra strømmettet ved hjelp av bryteren eller ved å koble støpselet fra stikkkontakten.

6) Steng vannkranen (fig. 6A).

⚠ Advarsel

- Når du går fra høytrykksvaskeren, også midlertidig, må du først slå den av, enten med bryteren eller ved å trekke støpselet ut av kontakten.

- Høytrykksvaskere med innretningen "Total stop" er å anse som avslått når bryteren er i posisjonen "O" eller med støpselet koblet fra stikkkontakten.

- Når høytrykksvaskeren ikke er i bruk stenger du sikkerhetsinnretningen på håndtaket (fig. 12).

- Å la høytrykksvaskeren fungere uten vann fører til alvorlige skader på pakningene på pumpen.

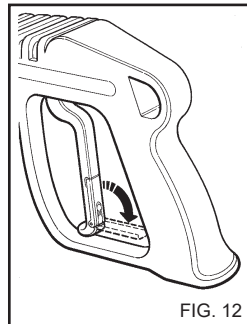

FIG. 12

VEDLIKEHOLD

BARE HANDLINGER SOM ER AUTORISERT I DENNE VEILEDNINGEN KAN GJENNOMFØRES AV BRUKEREN. ALLE ANDRE INNGREP ER FORBUDT

⚠ Fare

For vedlikeholdsoperasjoner på varmeelementet, på høytrykkspumpen, de elektriske delene og alle deler som har sikkerhetsfunksjoner må du kontakte vårt servicesenter.

Produsenten er ikke ansvarlig for tukling med maskiner, for passende endringer, reparasjoner eller vedlikehold utført av tredjeparter uten uttrykkelig tillatelse.

Dokumentasjon som angår reparasjonsinngrep, inngrep med programmert assistanse, og eventuelle sertifikasjoner angående installasjon av apparatet i henhold til gjeldende lover (Standard IEC60364-1), må oppbevares omhyggelig av brukeren, sammen med brukerhåndboken.

Du må regelmessig, minst en gang i året, foreta en generell kontroll av sikkerhetsinnretningene og reguleringene. Dette må gjøres av vårt serviceverksted.

Særlig må det foretas kontroll av avgassene fra høytrykksvaskeren med varmt vann.

Reguleringen som er bestemt av produsenten på fabrikken forutsetter en produksjon av avgass med en CO lavere enn 0,04% og en røykmengde lik røykpunktet nr. 2 Shell-Bacharach slik det er forutsatt i gjeldende lover.

⚠ Fare

Før du foretar noen form for vedlikehold må du koble høytrykksvaskeren fra strømmettet ved hjelp av bryteren og trekke støpselet ut fra stikkkontakten, og fra vannettet ved å stenge kranen. (Se kapittelet for tilkobling til strøm- og vannettet). Når vedlikeholdet er ferdig må du før du kobler høytrykksvaskeren til strøm- og vannettet igjen kontrollere at alle stengselspanelene er montert korrekt igjen, og festet med de tilhørende skruene.

Manglende overholdelse av disse kravene kan medføre fare for støt.

FORHOLDSREGLER MOT FROST

Høytrykksvaskeren må ikke utsettes for frost.

Når arbeidet er over, eller for langvarige pauser, er det påbudt å bruke frysevæske hvis høytrykksvaskeren står på et sted der det er farlig for frysing.

OPERASJONER FOR BRUK AV FRYSEVÆSKE (Fig. 13)

- 1 - Steng vanntilførselen (kranen), koble fra forsyningsslagen og la høytrykksvaskeren fungere til den er helt tom.
- 2 - Stans høytrykksvaskeren med å sette bryteren i pos. "0".
- 3 - Forbered en beholder med frysevæskeløsningen.
- 4 - Putt forsyningsslagen i beholderen med frysevæske.
- 5 - Start høytrykksvaskeren med å sette bryteren i pos. "I".
- 6 - La høytrykksvaskeren fungere til det kommer frysevæske ut fra lansen.
- 7 - Sug opp frysevæsken også med vaskemiddeloppsugingen.

8) - Slå av høytrykksvaskeren og koble den fra strømmettet ved hjelp av strømbryteren og trekk ut stikkkontakten.

9- For høytrykksvaskeren utstyrt med vannbeholder skal vaskemiddeløsningen som er forberedt som i punkt 3, plasseres direkte i beholderen.

⚠ Advarsel

Frysevæske er et produkt som kan føre til skader på miljøet. Bruken av denne må derfor skje i henhold til instruksjonene som er gitt på pakningen. (Må ikke kastes i miljøet).

KONTROLL AV OLJENIVÅET OG SKIFTE AV PUMPEOLJE

Kontroller nivået på oljen i høytrykkspumpen regelmessig ved hjelp av kontrollen (fig. 14A) eller målepinnen (fig. 14B).

Hvis oljen skulle være melkeaktig må du straks ta kontakt med teknisk assistanse.

Skift olje etter de første 50 arbeidstimene, og deretter hver 500. time eller en gang i året. Gå fram som følger:

- 1) Løsne korken som er plassert under pumpen (fig. 14C).
- 2) Løsne korken med målepinnen (fig. 14).
- 3) La oljen dryppe helt ned i en beholder, og lever den inn til et autorisert avfallshåndteringsstasjon.
- 4) Skru fast korken igjen og hell i olje gjennom den øvre åpningen (fig. 15A) opp til nivået som er indikert på kontrollen (fig. 15B).

For høytrykksvaskeren uten kork for oljetømming må du be om hjelp fra teknisk assistanse for å skifte ut oljen.

Bruk kun olje av typen SAE 15 W40.

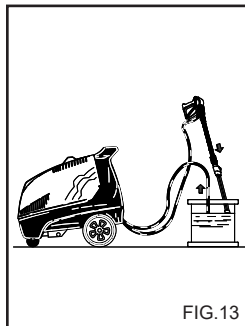

FIG. 13

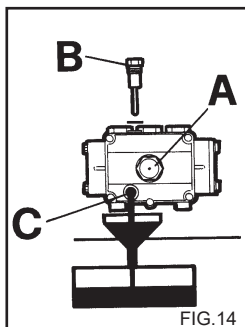

FIG. 14

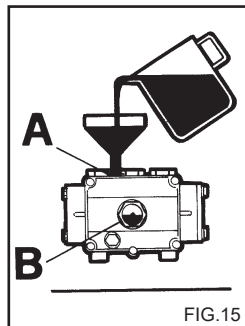

FIG. 15

RENGJØRING AV FILTERET OG DRIVSTOFFBEHOLDEREN

Demonter dieselfilteret og skift det ut (fig. 16)
Foreta utskiftingen regelmessig.

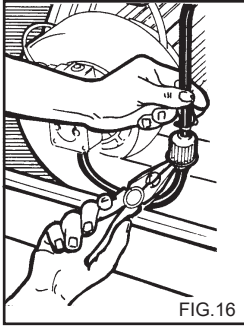

FIG.16

Tøm dieseltanken.

Drei på tømmerkorken (fig. 17) (hvis den finnes) og tøm ut eventuelle urenheter i en beholder.

Skyll tanken med ren diesel og steng tømmeåpningen.

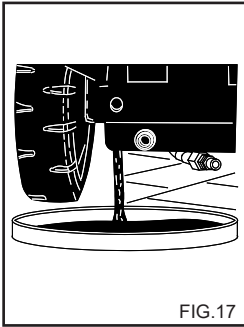

FIG.17

RENGJØRING AV VANNFILTERET

Rengjør vannfilteret regelmessig og fjern eventuelle urenheter (fig. 18).

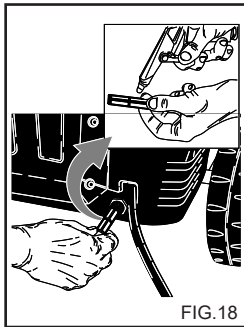

FIG.18

UTSKIFTING AV HØYTTRYKSDYSER

Høytrykksdysen som er plassert på lansen må skiftes ut regelmessig, da dette er en komponent som er gjenstand for normal slitasje under funksjon. Slitasjen kan identifiseres av et trykkfall i funksjonen til høytrykksvaskeren. Ta kontakt med leverandøren og/eller forhandleren for instruksjoner ved en eventuell utskifting.

FJERNING AV AVLEIRINGER

Det er nødvendig å fjerne avleiringer regelmessig, siden kalken i vannet setter seg inne i den hydrauliske kretsen og på varmelementet og dermed tetter disse over tid.

Overlat dette arbeidet til vårt tekniske serviceverksted, som lar deg spare penger ved å øke effektiviteten til høytrykksvaskeren.

OPPSUMMERENDE TABELL OVER ORDINÆRT VEDLIKEHOLD SOM ER BRUKERENS ANSVAR

Beskrivelse av operasjonene:

Kontroll av strømkabel-slangekoblinger for høytrykk	Ved hver bruk
1. oljeskift A.P.-pumpe	Etter 50 timer
Påfølgende oljeskift A.P.-pumpe	Hver 500. time
Utskifting og rengjøring av dieselfilteret	Hver 100. time
Rengjøring av dieseltanken	Hver 100. time
Rengjøring av vannfilteret	Hver 50. time

OPPSUMMERENDE TABELL FOR EKSTRAORDINÆRT VEDLIKEHOLD SOM GJENNOMFØRES AV VERKSTEDET

Beskrivelse av operasjonene:

Varmeelement	
Rengjøring av varmeelement	Hver 200. time
Fjerne kalk fra varmeelementet	Hver 300. time
Rengjøring av dieselpumpe	Hver 200. time
Utskifting av dieseldyse	Hver 200. time
Regulering av elektroder	Hver 200. time
Utskifting av elektroder	Hver 500. time
Utskiftninger av pakninger A.P.-pumpe	Hver 500. time
Utskifting av lansedyse	Hver 200. time
Regulering og kontroll av sikkerhetsinnretningene.	1 gang i året

Norsk

VIKTIG:

De angitte tidene gjelder for normale funksjonsbetingelser. For vanskelig bruk må du redusere intervallene for hver operasjon. **For vedlikehold og/eller reparasjon må du kun bruke originale reservedeler som gir maksimale kvalitetsegenskaper, pålitelighet og sikkerhet. Bruk av uoriginale reservedeler fritar produsenten for all ansvar og overfører ansvaret til den som utfører inngrepet.**

LAGRING

Ved langvarig lagring må maskinen kobles fra forsyningskildene, du må tømme beholderne for funksjonvæske og sørge for å beskytte de delene som vil kunne skades som følge av støv. Smør de delene som vil kunne skades hvis de tørker inn, slik som slangene. Når maskinen skal settes i funksjon igjen må du kontrollere at det ikke er noen sprekker eller kutt i vannslangene. Olje og kjemiske produkter må kasseres i overensstemmelse med gjeldende lover.

KASSERING

Når du bestemmer deg for å aldri bruke høytrykksvaskeren mer anbefaler vi at du gjør den ubrukelig ved å fjerne strømkabelen. Vi anbefaler dessuten at du uskadeliggjør alle de delene av høytrykksvaskeren som vil kunne utgjøre en fare, særlig for barn som kanskje vil kunne finne på å bruke en ubrukt høytrykksvasker til å leke med. Dette produktet er spesialavfall av typen WEEE, og er i samsvar med kravene i de nye direktivene for beskyttelse av miljøet. Disse må avsettes separat fra vanlig husholdningsavfall, og alltid i samsvar med gjeldende lover og regler.

Ikke bruk demonterte deler som skal kastes som reservedeler.

PROBLEMER - LØSNINGER

Du må alltid koble høytrykksvaskeren fra strømmettet før alle slags operasjoner, ved å slå av bryteren eller ved å koble støpselet fra stikkkontakten, og fra vannettet.

PROBLEMER	ÅRSAKER	LØSNINGER
Høytrykksvaskeren starter ikke når du dreier på bryteren.	Manglende strømkobling. Varmebeskyttelse utløst.	Kontroller nettspenningen (se tekniske egenskaper). Gjenoppsett. (Ved ytterligere inngrep, ta kontakt med teknisk assistanse).
Det kommer ikke ut vann, eller det er en lekkasje fra høytrykkretsen. Etter 30 sek. Stanser høytrykksvaskeren.	Tett innføringsfilter. Defekt tilkobling til vannettet. Stengt vannkran. Lekkasjer fra høytrykkkretsen.	Rengjør. Kontroller Åpne den. Be om assistanse fra serviceverksted.
Pumpen fungerer, men det nominelle trykket oppnås ikke.	Tett innføringsfilter. Defekt tilkobling til vannettet. Reguleringsventil stilt inn på minimum. Slitt lansedyse. Skitne eller slitte ventiler.	Rengjør. Kontroller Reguler. Be om assistanse fra serviceverksted. Be om assistanse fra serviceverksted.
	Åpen vaskeløsningskran. Reguleringsinnretninger for lansetrykket er åpne (hvis de finnes).	Steng den. Steng den.
Trykket går opp og ned når lansen er åpen.	Tett eller deformert dyse. Utilstrekkelig forsyning. Åpen vaskeløsningskran.	Rengjør eller be om assistanse fra serviceverksted. Kontroller Steng den.
I bypass-fase eller total stop stanser høytrykksspyleren stanser.	Mikrolekkasjer fra høytrykkkretsen.	Be om assistanse fra serviceverksted.

Norsk

PROBLEMER	ÅRSAKER	LØSNINGER
Høytrykksspyleren starter ikke opp når du setter temperaturregulatoren i ønsket posisjon.	Mangel på drivstoff.	Kontroller drivstoffnivået i beholderen og kontroller om det er vann i kretsen for oppsuging av driftstoff.
	Feil roteringsretning på trefasemodeller.	Be om assistanse fra serviceverksted.
Vannet er ikke varmt nok.	Posisjon for temperaturregulering.	Kontroller
	Tette filtre.	Rengjør eller skift ut.
	Varmeelement i kjele tett av kalk.	Be om assistanse fra serviceverksted.
Det kommer overdreven røyk ut fra røykrøret.	Feilaktig forbrenning.	Rengjør dieselfiltrene eller skift dem ut. Be om assistanse fra serviceverksted.
	Forringet drivstoff med forekomst av urenheter eller vann.	Tøm beholderen og vask den grundig. Rengjør dieselfiltrene.
Utilstrekkelig oppsuging av vaskeløsning.	Kranen er stengt.	Åpne den.
	Slutt på vaskemiddel.	Fyll vaskemiddeltanken.
	Tett varmeelement eller rør.	Be om assistanse fra serviceverksted.
Vannlekkasje fra hodet.	Slitte pakninger.	Be om assistanse fra serviceverksted.
Det er vann i oljen.	For stor prosentandel fuktighet i rommet.	Skift ut oljen.

**N.B. For å nullstille varslingene dreier du hovedbryteren "A" fig. 8 i pos. "0" og deretter i pos. "1".
Se informasjonen "Kontrollpanel".**

VIKTIG

For vedlikehold og/eller reparasjon må du kun bruke originale reservedeler som gir maksimale kvalitetsegenskaper, pålitelighet og sikkerhet. Bruk av uoriginale reservedeler fritar produsenten for alt ansvar.

Onneksi olkoon! Haluamme kiittää,

että valitsit korkealaatuisen ja luotettavan painepesurin: **Laatu on meillekin tärkeää.**

Käyttöoppaassa olevia ohjeita noudattamalla hankkimasi painepesuri toimii parhaalla mahdollisella tavalla ja vältty mahdollisilta käyttövirheiltä.

Lue käyttöopas huolellisesti ennen laitteen käyttöönottoa.

Painepesurissa oleva **CE**-merkintä osoittaa, että se vastaa turvallisuuden osalta eurooppalaisten standardien vaatimuksia.

Mallistossamme on myös useita muita puhdistuslaitteita:

IMURIT, LATTIOIDEN PESULAITTEET, LAKAISULAITTEET sekä myös monipuolinen valikoima **LISÄLAITTEITA JA KEMIAALLISIA PESUAINEITA**, jotka soveltuvat kaiken tyyppisten pintojen puhdistukseen.

Tuotteidemme täydellisen luettelon saat jälleenmyyjältäsi.

KÄÄNNÖS ALKUPERÄISISTÄ OHJEISTA

Tämän käyttöoppaan teksti on tarkistettu. Ilmoita valmistajalle siinä mahdollisesti olevista painovirheistä.

Lisäksi tuotteen ominaisuuksien parantamiseksi valmistaja pidättää itsellään oikeuden tehdä muutoksia päivittäkseen tätä julkaisua ilman ennakoilmoitusta.

Tämän käyttöoppaan kopioiminen, myös osittainen, on kielletty ilman valmistajan antamaa suostumusta.

PAINEPESURIN VALMISTELU

Suihkuputken asennus

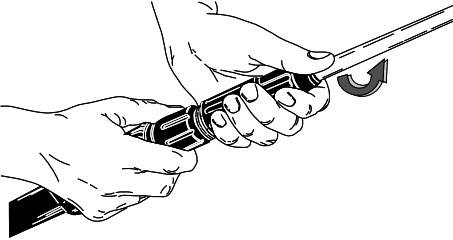

Suihkuputken asennus

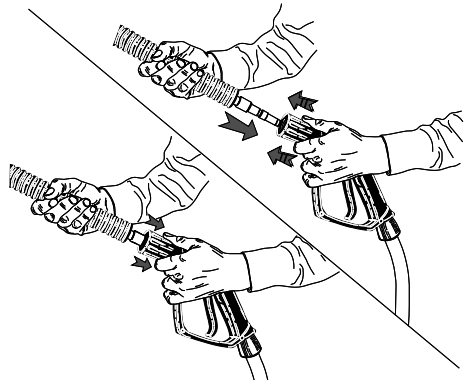

Vesikytkentä.
Min 200 kPa
Maks. 800 kPa

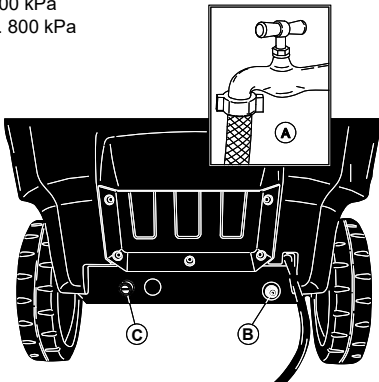

Sähkökytkentä.

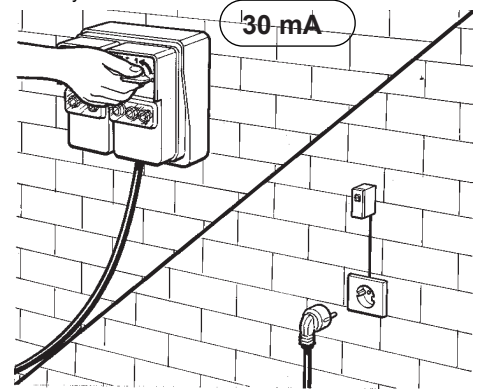

Jatka tämän käyttöoppaan lukemista ilman, että kytket painepesuria sähkö- ja vesiverkkoon.

PAINEPESURISSA OLEVIEVIEN SYMBOLIEN KUVAUS



ÄLÄ SUUNTA A SUIHKUA
MUITA HENKILÖITÄ, ELÄI-
MIÄ, PISTORASIOITA TAI
ITSE LAITETTA KOHTI.

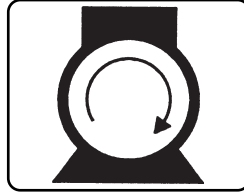

PUMPUN MOOTTORIN
KÄYNNISTYS.



VAROITUS PALOVAMMA-
VAARA.

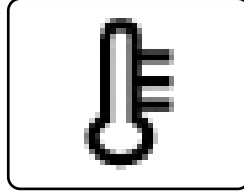

POLTTIMEN KÄYNNISTYS/
LÄMMÖNSÄÄDIN

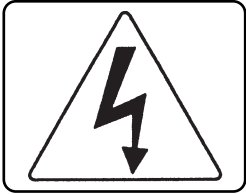

VAROITUS KUOLETTAVAN
SÄHKÖISKUN VAARA

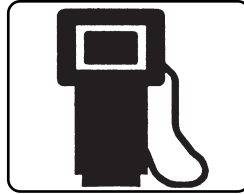

POLTTOAINE
(DIESELÖLJY)



MAADOITUS



KEMIKAALI
(PESUAINE)

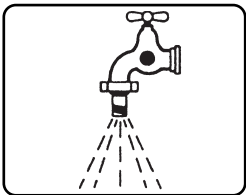

VEDEN SISÄÄNTULO



KALKINPOISTOAINE

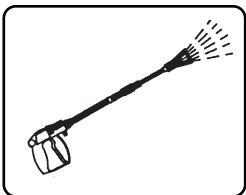

VEDEN ULOSTULO



ÄLÄ KÄYTÄ JUOMAVETTÄ
LAITTEEN VEDEN SYÖT-
TÖÖN.
KÄYTÄ JÄRJESTELMÄERO-
TINTATYYPPI BASTANDAR-
DIN EN 12729 MUKAISESTI.

RISKILUOKITUS:**⚠ Vaara**

Varoittaa vaarasta, joka voi aiheuttaa vakavia tai kuolemaan johtavia onnettomuuksia.

⚠ Varoitus

Varoittaa mahdollisista vaaroista, jotka voisivat aiheuttaa vakavia onnettomuuksia.

Tärkeää

Varoittaa tilanteesta, joka voisi johtaa lieviin henkilö- tai esinevahinkoihin.

ESITTELY**⚠ Varoitus**

Lue käyttöopas huolellisesti ennen painepesurin asennusta, käyttöönottoa ja käyttöä.

Käyttöopas kuuluu olennaisena osana laitteeseen.

Lue tässä käyttöoppaassa olevat varoitukset ja ohjeet erittäin huolellisesti, sillä ne sisältävät tärkeitä **TURVALLISEEN KÄYTTÖÖN ja HUOLTOON** liittyviä ohjeita ja tutustu yleisiin turvaohjeisiin erityisen huolellisesti.

**SÄILYTÄ OPAS HUOLELLA
TULEVAA TARVETTA VARTEN.****⚠ Varoitus**

Varmista, että kaikki painepesurin käyttäjät ja sen päivittäisen huollon suorittavat henkilöt ovat tutustuneet käyttöoppaaseen.

LUOKITUS

Painepesurin käyttäjän on noudatettava standardien määrittämiä käyttörajoituksia sekä erityisesti sen luokitusten määrittämiä rajoituksia:

Painepesuri kuuluu sähköiskun suojausluokaltaan **luokkaan I**.

Painepesuri säädetään jo tehtaalla ja kaikki sen turvalaitteet on sinetöity. **Turvalaitteiden säätöjen muuttaminen on kielletty.**

Kuumavesipainepesuri lämmitteää vettä käyttämällä poltinta, jonka polttoaineena käytetään **dieselmootoreille** tarkoitettua polttoainetta.

Käytä painepesuria ainoastaan vakaalla ja tasaisella maapehällä. Älä siirrä sitä käytön aikana tai silloin, kun se on kytketty sähköverkkoon. Painepesuri käsitetään kiinteästi asennetuksi laitteeksi. Tämän ohjeen laiminlyönti voi johtaa vaaratilanteisiin.

Älä käytä painepesuria tiloissa, jonka ilmatilassa voi olla syövyttäviä tai räjähdysalttiita aineita (höyryjä tai kaasuja).

YLEISET TURVAOHJEET PAINEPESURIEN KÄYTTÖÖN**⚠ Varoitus**

- Sähkökytkennän saavat suorittaa vain ammattitaitoiset sähkötekniikot, joiden on noudatettava voimassa olevia määräyksiä (erityisesti standardia IEC 60364-1) sekä valmistajan antamia ohjeita. Virheellinen kytkentä voi aiheuttaa vahinkoja henkilöille, eläimille tai esineille ja valmistajan ei voi katsoa olevan vastuussa kyseisissä tapauksissa.

Alle 3 kW tehoiset painepesurit on varustettu pistokkeella, joka voidaan kytkeä sähköverkkoon. Tarkista tässä tapauksessa, että sähkölaitteiston ja pistorasioiden kapasiteetti riittää laitteen maksimiteholle, joka on osoitettu kyltissä (kW). Epäselvissä tapauksissa ota yhteys ammattitaitoiseen henkilöstöön.

Anna ammattitaitoisen sähköasentajan vaihtaa pistorasia, mikäli pistoke ja pistorasia eivät sovellu yhteen

- Varmista ennen painepesurin kytkentää, että sen arvokilven tiedot vastaavat sähköverkon tietojen arvoja.

- Älä käytä jatkojohtoja painepesurin virransyöttöön. Jos käytetään jatkojohtoja, pistokkeen ja pistorasian on oltava vesitiiviitä. Sopimattomat jatkojohdot voivat olla vaarallisia.

- Painepesurin sähköturvallisuudesta saadaan varmuus vain silloin, kun se on kytketty oikein tehokkaaseen maadoitusjärjestelmään voimassa olevien sähköturvallisuusstandardien mukaisesti (kytkentä on suoritettava standardin IEC 60364-1 mukaisesti). Varmista, että laite on kytketty yllä määritellyn mukaiseen sähkölaitteistoon. Ota tarvittaessa yhteys ammattitaitoiseen

sähköasentajaan, joka voi suorittaa sähköjärjestelmän yksityiskohtaisen tarkistuksen. Valmistaja ei vastaa mahdollisista vahingoista, jotka johtuvat laitteiston maadoituksen puuttumisesta.

- Painepesuri on kytkettävä sähköverkkoon käyttämällä moninapaista katkaisijaa, jonka koskettimien väli on vähintään 3 mm ja jonka sähköiset ominaisuudet soveltuvat laitteelle ja joka on voimassa olevien standardien mukainen. (tämä vaatimus ei koske alle 3 kW painepesureita, jotka on varustettu pistokkeella).

Suosittelemme, että sähköverkkoon asennetaan differentiaalikytkin, joka katkaisee virransyötön maavuotovirran ylittäessä 30 mA vähintään 30 ms, tai vaihtoehtoisesti maadoituspiiriä valvova laite.

- Painepesuri on kytketty irti sähköverkosta ainoastaan irrottamalla pistoke tai sammuttamalla järjestelmässä oleva moninapainen katkaisin.

- Edellä kuvattujen ohjeiden laiminlyöminen vapauttaa valmistajan kaikesta vastuusta ja se luokitellaan tuotteen huolimattomaksi käytöksi.

Painepesuri käsitetään kiinteästi asennetuksi laitteeksi.

- "Total stop" -laitteella varustetut painepesurit voidaan sammuttaa kokonaan asettamalla moninapainen katkaisin asentoon "O" tai irrottamalla pistoke pistorasiasta.

- Painepesuria saa käyttää vain valvonnan alaisena. Sammuta painepesuri moninapaisella katkaisimella tai irrota pistoke pistorasiasta aina silloin, kun poistut painepesurin luota vaikka vain hetkeksikin.

- Painepesuria ei ole tarkoitettu käytettäväksi lasten, nuorten tai fyysisiltä, henkisiltä tai

aistitoiminnoiltaan rajoittuneiden henkilöiden toimesta, päihtyneenä tai ilman riittävää kokemusta ja tietoja.

Käyttäjien turvallisuudesta vastaavan henkilön on saatettava käyttäjän tietoon laitetta koskevat käyttöohjeet.

Lapsia on valvottava, jotta he eivät voi leikkiä painepesurilla.

- Käytä ainoastaan alkuperäisiä lisävarusteita, jotka takaavat laitteen turvallisen toiminnan.

- Varmista, ettei suihkuputken ja painepesurin välillä oleva letku pääse vahingoittumaan. Vaihda vahingoittunut letku välittömästi uuteen. Letkulla on oltava suurinta sallittua painetta, valmistuspäivämäärää ja valmistajaa koskevat tiedot.

- Korkealle paineelle soveltuvat letkut, liittimet ja liitokset ovat erittäin tärkeitä painepesurin turvallisuuden kannalta. Käytä ainoastaan valmistajan hyväksymiä alkupe- räisiä varaosia.

- Älä käytä painepesuria silloin, kun sen toiminta-alueella oleskelee muita henkilöitä ja/tai eläimiä.

- Korkeapainesuihkut voivat aiheuttaa vaaratilanteita silloin, kun niitä käytetään väärin. Älä suuntaa korkeapainesuihkua koskaan henkilöitä ja/tai eläimiä, sähkölaitteita tai itse laitetta kohden.

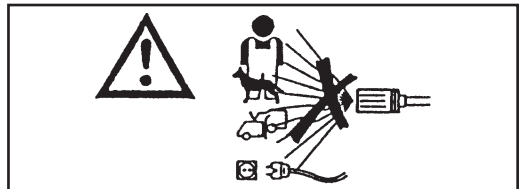

- Korkeapainesuihku aiheuttaa voimakkaan reaktion suihkuputkessa. Pidä suihkuputken kahvoista tukevasti kiinni.

- Arvioi tarkkaan, voidaanko painepesuria käyttää puhdistukseen, jonka haluat suorittaa.

Suojaudu kiinteiden materiaalien sinkoutumiselta tai syövyttäviltä aineilta tarkoitukseen soveltuvien suojava-lineiden avulla.

- Arvioi tarkkaan, voidaanko painepesuria käyttää paikassa, jossa haluat suorittaa puhdistuksen (esim. elintarvikkeiden, lääkkeiden jne. valmistukseen käytetyt alueet). Noudata turvallisuuteen liittyviä standardeja ja vaatimuksia.

- Laitteen kanssa saa käyttää ainoastaan sen mukana toimitettuja tai valmistajan suosittelemia pesuaineita. Tyypiltään muunlaisten pesuaineiden tai kemiallisten aineiden käyttö voi heikentää laitteen turvallisuutta.

- Käytön aikana voi muodostua sumua. Sumun hengittäminen saattaa olla terveydelle vahingollista.

- Räjähdyksivaara. Älä ruiskuta syttyviä nesteitä.

- Työnantajan on tehtävä riskinarviointi, jotta voidaan määritellä tarvittavat suojatoimet sumujen muodostumisen osalta puhdistettavien pintojen ja ympäristön mukaan. Luokan FFP2 tai sitä korkeamman luokan suojamaskit sopivat suojautumaan sumujen hengittämiseltä.

- Älä suuntaa suihkua itseäsi tai muita henkilöitä kohden vaatteiden tai jalkineiden puhdistamiseksi.

- Suihkuputken liipaisimen (vivun) lukitseminen aukinaiseen asentoon on kielletty käytön aikana.

- Kuumavesipainepesuri lämmittää vettä käyttämällä poltinta, jonka polttoaineena

käytetään **dieselmoottoreille** tarkoitettua polttoainetta. Muiden polttoaineiden käyttö on vaarallista.

- Irrota painepesuri vesi- ja sähköverkosta aina ennen minkään puhdistus- ja/tai huoltotoimenpiteen aloittamista.

- Anna teknisen huoltoliikkeen tarkastaa turvalaitteiden kunto säännöllisin väliajoin ja **vähintään kerran vuodessa**.

- Laite on tarkoitettu käytettäväksi ulkona. Mikäli joudut käyttämään laitetta suljetuissa tiloissa (**ei suositella**), asenna tarkoitukseen soveltuva savujen imujärjestelmä ja huolehdi tilojen riittävästä tuuletuksesta.

- Älä tuki kuumavesipainepesurin tuuletukseen, lämmönpoistoon ja savujen poistoon varattuja aukkoja tai uria.

- Älä käytä pesuria, mikäli sen sähköjohto on vahingoittunut.

Vahingoittuneen sähköjohdon saavat korjata tai vaihtaa ainoastaan valtuuttamamme huoltoliikkeet.

Käyttäjä ei saa vaihtaa tämän laitteen sähköjohtoa.

- Varmista, ettei sähköjohto altistu mekaaniselle vedolle ja suojaa se siten, ettei se pääse puristumaan vahingossa.

- Sähkölaitteita käytettäessä on noudatettava tiettyjä yleisiä perussääntöjä:

- älä koske laitteeseen silloin, kun kätesi tai jalkasi on märät,

- älä käytä laitetta avoaloin tai jos käyttämäsi vaatetus ei ole sopiva,

- älä vedä sähköjohdosta tai itse laitteesta silloin, kun haluat irrottaa pistokkeen pistorasiasta.

(painepesureille, joiden teho on alle 3 kW ja jotka on varustettu pistokkeella)

- Sammuta painepesuri, mikäli sen toiminnassa ilmenee ongelmia/toimintahäiriöitä (irrota se vesiverkosta sekä sähköverkosta moninapaisen katkaisimen avulla tai irrota pistoke pistorasiasta alle 3 kW pesurien ollessa kyseessä) äläkä yritä korjata sitä itse.

- Onnettomuustapauksessa ota yhteys lääkäriin tai ensiapuun.

Painepesuri kuuluu sähköiskun suojausluokaltaan **luokkaan I**.

Käänny teknisen huoltopalvelumme puoleen.

Tämän ohjeen laiminlyöntiä voidaan pitää laitteen huolimattomana käyttönä, jolloin valmistaja vapautuu kaikesta laitteeseen liittyvästä vastuusta.

VAATETUS JA VARUSTEET



Käytä turvajalkineita, jotka on varustettu liukumista estävällä pohjalla.

Käytä suojalaseja tai visiiriä sekä turvaväestusta.

Suosittelomme työhaalareiden käyttöä, sillä ne suojaavat käyttäjää vammoilta, mikäli korkeapainesuihku osuu vahingossa käyttäjään.

Sumuja varten tarvittavat suoja-toimet, puhdistettavan pinnan ja kyseisen ympäristön mukaan, voivat edellyttää luokan FFP2 tai korkeamman suojaluokan omaavien hengityssuojien käyttämistä.

KÄYTTÖTARKOITUS

Painepesuri on tarkoitettu ainoastaan korkeapainesuihkun ja pesuaineen kestävien koneiden, autojen, rakennusten sekä pintojen ja tarvikkeiden puhdistukseen. Korkeapaine voi vaihdella 25 ja 250 barin välillä (360 - 3600 PSI). ammattikäytössä ja kaupallisessa käytössä.

Laitte ei sovellu käytettäväksi yli 2000 metrin korkeudessa.

Laitteen kanssa saa käyttää ainoastaan sen mukana toimitettuja tai valmistajan suosittelemia pesuaineita. Tyyppiltään muunlaisten pesuaineiden tai kemiallisten aineiden käyttö voi heikentää laitteen turvallisuutta.

Laitetta saa käyttää ainoastaan sille tarkoitettuun käyttötarkoitukseen.

Kaikki muun tyyppinen käyttö katsotaan virheelliseksi ja näin kielletyksi käytöksi.

Esimerkkejä kielletystä käytöstä:

- Sellaisten pintojen pesu, jotka eivät sovellu korkeapainesuihkulla pestäviksi.
- Henkilöiden, eläinten, sähkölaitteiden tai itse laitteen pesu.
- Tarkoitukseen soveltumattomien pesuaineiden tai kemiallisten aineiden käyttö.
- Suihkuputken liipaisimen (vivun) lukitseminen asentoon, jossa tapahtuu annostelu.

Valmistaja ei vastaa mistään virheellisestä, väärästä tai kielletystä käytöstä aiheutuneista vahingoista.

Painepesurien turvalaitteet valmistetaan voimassa olevien standardien mukaisesti.

ESIVALMISTELUT

PAKKAUKSESTA PURKAMINEN

Varmista pakkauksesta purkamisen jälkeen, että painepesuri on moitteettomassa kunnossa.

Älä käytä painepesuria, mikäli et ole varma sen kunnosta.

Ota yhteys jälleenmyyjäsi.

Älä jätä pakkausmateriaaleja (pussit, laatikot, naulat jne.) lasten ulottuville, sillä ne saattaisivat aiheuttaa vaaratilanteita. Hävitä tai säilytä ne voimassa olevien luonnonsuojelulakien mukaisesti.

LAITTEESTA IRROTETTUVEN OSIEN ASENNUS

Valmistaja on koonnut laitteen tärkeimmät ja turvallisuuteen liittyvät osat jo tehtaalla.

Pakkauks- ja kuljetusteknisistä syistä jotkin painepesurin osat toimitetaan kuitenkin irrotettuina.

Tämän vuoksi käyttäjän on asennettava nämä osat jokaisen asennussarjan mukana toimitettujen ohjeiden mukaisesti.

TUNNISTUSKYLTTI:

Tunnistuskyltti, josta löytyvät tärkeimmät painepesurin tekniset tiedot, on sijoitettu vaunulle siten, että se on aina näkyvillä.

⚠ Varoitus

Varmista laitteen oston yhteydessä, että siinä on tunnistuskyltti. Ilmoita tunnistuskyltin mahdollisesta puuttumisesta välittömästi valmistajalle ja/tai jälleenmyyjälle.

Älä käytä ilman tunnistuskylttiä olevia laitteita, sillä valmistaja ei vastaa tässä tapauksessa laitteesta. Tunnistuskylttiä vailla olevan laitteen valmistajaa ei voida varmuudella tunnistaa, jolloin sen käyttö voi olla vaarallista.

POLTTOAINESÄILIÖN TÄYTTÄMINEN

Täytä säiliö dieselmoottoreille sopivalla polttoaineella (kuva 1).

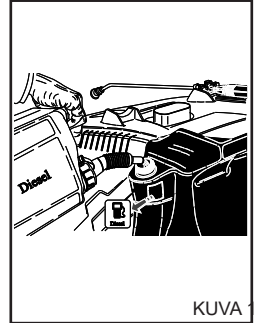

KUVA 1

⚠ Varoitus

Älä käytä muuta kuin tunnustekilvessä osoitettua polttoainetta.

Painepesurin toiminnan aikana tarkasta säännöllisesti polttoaineen määrää.

Käyttäminen ilman polttoainetta voi aiheuttaa vahinkoja dieselpumpulle.

PESUAINELIUOSSÄILIÖN TÄYTTÄMINEN

⚠ Varoitus

Valitse suosittelusta tuotteista kyseiseen puhdistukseen parhaiten soveltuva tuote ja laimenna se veteen (kuva 2) tuotteen pakkauksessa annettujen ohjeiden mukaisesti. Täytä pesuainesäiliö laimennetulla tuotteella (kuva 3).

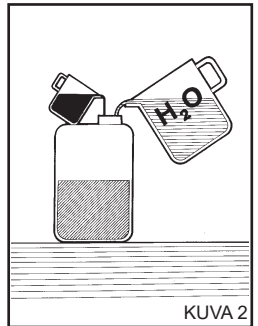

KUVA 2

Pyydä jälleenmyyjältäsi suositettavalle pesutavalle ja kullekin puhdistettavalle pinnalle soveltuvien puhdistusaineiden luettelo.

Pesuaineen käytön jälkeen pesuaineen imupiiri on huuhdeltava puhtaalla vedellä.

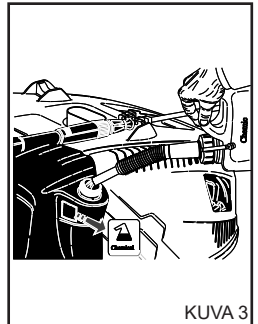

KUVA 3

KALKINPOISTOAINEEN SÄILIÖN TÄYTTÄMINEN (jos varusteena).

Täytä säiliö kalkinpoistoaaineliuksella. Käytä ainoastaan valmistajan ja/tai jälleenmyyjän suosittamia tuotteita ja noudata erittäin tarkasti pakauksessa annettuja ohjeita. (Älä heitä kalkinpoistoainetta ympäristöön).

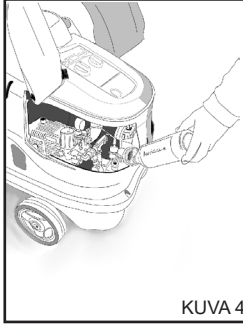

KUVA 4

KULJETTAMINEN

Sähkö- ja vesiverkosta irtottamisen jälkeen liikuta laitetta vapauttamalla koneen sivussa oleva seisontajarru ja työntämällä sitä asianmukaisesti kädensijasta.

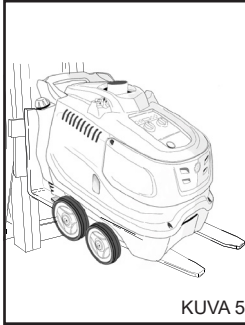

KUVA 5

NOSTAMINEN HAARUKKATRUKULLA

Nostoa varten työnnä haarukkatrukin haarukat asianmukaisille paikoilleen. (kuva 5)

OHJAUS- JA TARKKAILULAITTEET

⚠ Varoitus

Varmista, että tunnet pesurin ohjaus- ja tarkkailulaitteet perusteellisesti ennen pesurin sähkö- ja vesikytkentöjen suorittamista. Suorita nämä toimenpiteet käyttöoppaassa ja vastaavissa piirroksissa annettujen ohjeiden mukaisesti.

TURVALAITTEET

Turvalaitteet huolehtivat käyttäjän ja laitteen suojaamisesta eikä niitä saa peukaloida tai käyttää muuhun tarkoitukseen kuin mitä varten ne on suunniteltu.

Varoventtiili: Se suojaa paineenalaista hydraulikkajärjestelmää ohivirtausventtiilin vian tai paineenalaisen hydraulikkajärjestelmän tukosten tapauksessa. Varoventtiili on kalibroitu valmistajan toimesta ja se on sinetöity. Varoventtiiliä koskevat toimenpiteet saa suorittaa ainoastaan huoltoliike.

Suihkuputken kahvassa sijaitseva turvalaite: Se estää kahvan vivun tahattoman käytön.

Lämpösuojus: Lämpösuojus pysäyttää koneen, jos sähkömoottori kuumenee liikaa.

VESIVERKKOON KYTKENTÄ

Kytke syöttöputki verkkoon (kuva 6A) ja painepesurin liittimeen (kuva 6B). Käytä putkea, jonka halkaisija on vähintään 19 mm (3/4").

Varmista, että vesiverkoston paine ja veden määrä riittävät painepesurin tarpeille 200-800 kPa. (29-116 PSI).

Syöttöveden maksimilämpötila on 50 °C (122 °F).

Kytke korkeapaineputki painepesuriin (kuva 6C) ja suihkuputkeen (kuva 7).

⚠ Vaara.
Painepesuriin saa syöttää vain puhdasta vettä. Likainen tai hiekkainen vesi, syövyttävät kemialliset aineet ja liuottimet vahingoittavat painepesuria erittäin pahoin.

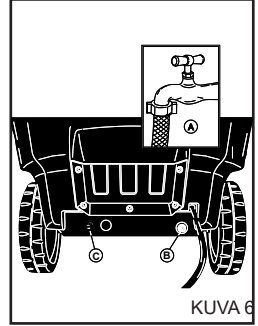

KUVA 6

⚠ Vaara

Älä koskaan ime liuotinaineita tai laimentamattomia happoja! Esim. bensiini, maalien liuotinaineet tai dieselöljy. Suihkuputkesta tuleva höyry voi syttyä tai räjähtää erittäin helposti ja se on myrkyllistä.

Edellä kuvattujen ohjeiden laiminlyöminen vapauttaa valmistajan kaikesta vastuusta ja se luokitellaan tuotteen huolimattomaksi käytöksi.

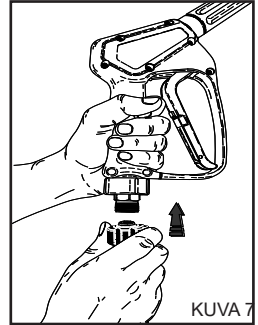

KUVA 7



Tärkeää

Noudata veden käsittelystä vastaavan vesiyhtiön antamia määräyksiä erittäin huolellisesti.

Voimassa olevissa säännöksissä vaaditaan, että pesurin saa kytkeä juomavesiverkostoon vain silloin, kun siinä on tarkoituksen mukainen järjestelmäerotin.

Käytä tarkoitukseen soveltuvaa järjestelmäerotinta tyyppi BA standardin EN 12729 mukaisesti.

Vettä, joka virtaa järjestelmäerotin lävitse, ei luokitella enää juomavedeksi.

⚠ Varoitus

Älä kytke laitetta juomavesisäiliöihin.

SÄHKÖVERKKOON KYTKENTÄ

Sähköverkkoon kytkennän saavat suorittaa ammattitaitoiset sähkötekniikot, joiden on toimittava voimassa olevien standardien ja lakien mukaisesti.

Tarkista, että laitteeseen menevä verkkojännite vastaa laitteen tunnistuskyltissä ilmoitettua jännitettä.

⚠ Vaara

Sähköjohto on suojattava siten, ettei se pääse puristumaan vahingossa.

- Älä käytä pesuria, mikäli sen sähköjohto on vahingoittunut.

- Sähkölaitteita käytettäessä on noudatettava tiettyjä yleisiä perussääntöjä:

- älä koske laitteeseen silloin, kun kätesi tai jalkasi on märät,
- älä käytä laitetta avoaloin tai jos käyttämäsi vaatetus ei ole sopiva,

• älä vedä sähköjohdosta tai itse laitteesta silloin, kun haluat irrottaa pistokkeen pistorasiasta.
(paineesureille, joiden teho on alle 3 kW ja jotka on varustettu pistokkeella)

Painepesuri kuuluu sähköiskun suojausluokaltaan **luokkaan I**.

Edellä kuvattujen ohjeiden laiminlyöminen vapauttaa valmistajan kaikesta vastuusta ja se luokitellaan tuotteen huolimattomaksi käytöksi.

PAINEPESURIN KÄYTTÖ

OHJAUSTAULU

- A - Käynnistyskytkin
- B - Lämpötilansäädin.
- C - Painemittari.

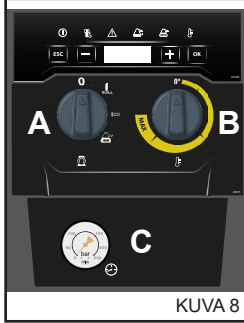

KUVA 8

PAINEPESURIN KÄYNNISTYS

1) Aukaise vesihana (kuva 6A).

2) Kytke painepesuri sähköverkkoon moninapaista katkaisinta käyttämällä tai asettamalla pistoke pistorasiaan.

3) Käynnistä painepesuri kääntämällä käynnistyskytkin asentoon "I" (kuva 8A). Katso "Ohjaustaulu"-opasta.

⚠ Varoitus

Korkeapainesuihku aiheuttaa voimakkaan reaktion suihkuput- kessa. Pidä suihkuputken kahvoista tukevasti kiinni.

4) Paina kahvalla olevaa vipua ja aloita pesu.

5) Kuumavesipainepesurin toimintaa varten katso "Ohjaus- taulu"-opasta.

⚠ Varoitus

"Total stop" -järjestelmällä varustettujen painepesurien moottori käynnistyy ja sammuu suihkuputken kahvalla olevan vivun painamisen tai vapauttamisen yhteydessä.

⚠ Vaara

Älä lukitse kahvalla olevaa vipua aukinaiseen asentoon.

TÄRKEÄÄ!

Käynnistä painepesuri ensimmäisen kerran ilman suihkuputkea, jolloin vesi- piirissä olevat epäpuhtaudet tai ilmakuplat poistuvat. Anna veden tulla ulos muu- taman sekunnin verran. Epäpuhtaudet voisivat tuk- kia suuttimen ja estää lait- teen toiminnan (Kuva 9).

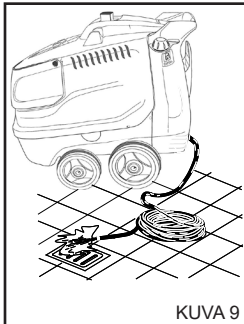

KUVA 9

LISÄVARUSTEIDEN KÄYTTÖ.

Paineesurin mukana toimitetaan oikokulmasuutin suurien pintojen pesuun.

⚠ Varoitus

Käytä suihkua riittävältä etäisyydeltä, jotta välttyt korkean paineen aiheuttamista vahingoilta.

PYÖRIVÄ SUUTIN (valinnainen lisävaruste)

Paineesuri voidaan varustaa myös pyörivällä suuttimella pinttynemmän lian poistamiseen.

⚠ Vaara:

Käytä suihkua riittävältä etäisyydeltä, jotta välttyt korkean paineen aiheuttamista vahingoilta.

Älä suuntaa suihkua henkilöitä, eläimiä tai pistorasioita kohden

KAKSINKERTAISEN SUIHKUPUTKEN KÄYTTÖ (Kuva 10). (Jos varusteena)

Kaksinkertaisen suihkuput- ken avulla voit valita joko kor- kealla tai matalalla paineella tapahtuvan suihkutuksen. Paineen valinta suoritetaan käsikahva asennossa 1. Kor- kea paine, asento 2. Matala paine.

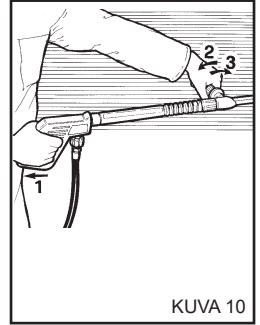

KUVA 10

PAINEN SÄÄTÄMINEN.

Tämä kappale koskee vain malleja, jotka on varustet- tu "paineen säätimellä". Paineen säätimen (kuva 11) avulla voit säätää käyttöpai- netta. Käännä nuppia C vas- tapäivään (B) (minimi), jolloin käyttöpainelaskkee.

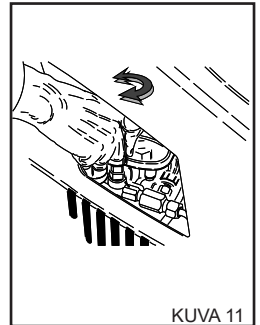

KUVA 11

KYLMÄN VEDEN VAIHEEN KÄYTTÖ

Sopii kevyen lian poistoon tai huuhtelutoimenpiteisiin puutar- hatyökaluista, muureista, terasseilta tai koviilta lattioilta tms.

Säädä haluttu käyttöpainel.

"ECO"-TILAN KÄYTTÖ.

"ECO"-tilassa painepesurin käyttölämpötila on enintään 60 °C, resurssien taloudellista käyttöä ja vähäisempiä ympäristövai- kutuksia varten.

KUUMAN VEDEN JA HÖYRYVAIHEEN KÄYTTÖÄ VARTEN (Jos saatavilla)

Kuuman veden ja höyryvaiheen oikeaa käyttöä varten (jos saatavilla) suositellaan seuraavia lämpötiloja:

- Hieman likainen: **30 - 50 °C**:
- Proteiinipitoinen lika, esim. elintarvikkeet: **60 °C maks.**
- Autojen korien tai työstökoneiden puhdistus: **60 - 90 °C**.
- Vahanpoisto, erittäin rasvainen lika: **100 - 110 °C**
- Julkisivujen puhdistusta, pintojen desinfiointi: **enintään 140 °C**.

Höyryvaiheen käyttöä varten, sarjan korkeapainesuutin on korvattava suositellulla höyrysuuttimella, joka toimitetaan lisävarusteena.

Säättöjä varten katso "Ohjaustaulu"-opasta.

Työstölämpötilat, jotka ovat yli 95 °C.(203 °F), painemittarin osoittaman työpaineen on oltava ≤ 32 bar. (460 PSI).

⚠ Vaara

Kun laitetta käytetään "höyryvaiheen" kuuman veden kanssa, pysyttele kaukana pakokaasujen aukoista (palovammojen vaara).

Kuuman veden ja höyryn käytön loppuksi, anna laitteen jäähtyä noin 3 minuuttia pistooli auki.

PESUAINEIDEN KÄYTTÖOHJEITA

⚠ Varoitus

Tämä laite on suunniteltu käytettäväksi valmistajan toimittamien tai suosittelemien pesuaineiden ja/tai kemikaalien kanssa. Muiden tyyppisten pesuaineiden tai kemiallisten aineiden käyttö voi heikentää laitteen turvallisuutta.

- 1) Suojele luontoa. Käytä pesuainetta ainoastaan suositeltu määrä, joka on osoitettu tuotteen pakkauksessa.
- 2) Valitse suositelluista pesuaineista kyseiseen puhdistukseen parhaiten soveltuva pesuaine ja laimenna se veteen tuotteen pakkauksessa tai pesuaineluettelossa (jossa on eritelty kylmä- tai kuumavesipainepesureissa käytetyt pesuaineet) annettujen ohjeiden mukaisesti.
- 3) Pyydä pesuaineluettelo jälleenmyyjältäsi.

TOIMINTAVAIHEET OIKEIN TAPAHTUVAA PESUA VARTEN PESUAINETA KÄYTETTÄESSÄ

- 1) Valmista pesuaineliuos, joka soveltuu parhaiten poistettavalla lialle ja pestävälle pinnalle.
- 2) Käynnistä painepesuri, valitse pesuainevaihe, kastele pestävä pinta käsitellen se alhaalta ylöspäin. Anna liuoksen vaikuttaa muutaman minuutin ajan.

Katso "Ohjaustaulu"-opasta.

3) Huuhtele koko pinta huolellisesti ylhäältä alaspäin käyttämällä korkeapaineista kuumaa tai kylmää vettä.

4) Desinfioi pinta käsittelemällä se nopeasti kuumalla vedellä > 90 °C asettaen lämpötilan valitsin kuuman veden vaiheeseen. Katso "Ohjaustaulu"-opasta.

⚠ Varoitus

Kuuman veden käyttö voi heikentää kumiosien tehokkuutta (renkaat, tiivisteet ym.).

5) Pesuaineen käytön jälkeen huuhtele korkeapaineinen vesi-piiri: käytä pumpppua 1 minuuttia annosteluhana täysin kiinni.

PAINEPESURIN SAMMUTTAMINEN

1) Sammuta poltin kääntämällä lämpötilansäädin asentoon "0" (kuva 8B).

2) Anna kuumavesipainepesurin toimia kylmällä vedellä vähintään 30 minuuttia, jotta kattila jäähtyy.

3) Sammuta painepesuri kääntämällä käynnistyskytkin asentoon "0" (kuva 8A).

4) Poista korkeapaineputkessa oleva paine painamalla käsi-kahvan vipua.

5) Irrota painepesuri sähköverkosta moninapaista katkaisinta käyttämällä tai irrottamalla pistoke pistorasiasta.

6) Sulje vesihana (kuva 6A).

⚠ Varoitus

- Sammuta painepesuri moninapaisella katkaisimella tai irrota pistoke pistorasiasta aina silloin, kun poistut painepesurin luota vaikka vain hetkeksikin.

- "Total stop" -laitteella varustetut painepesurit voidaan sammuttaa kokonaan asettamalla moninapainen katkaisin asentoon "O" tai irrottamalla pistoke pistorasiasta.

- Sulje käsikahvalla oleva turvalaite aina silloin, kun et käytä painepesuria (kuva 12).

- Laitteen kuivakäyttö vahingoittaa pumpun tiivistejärjestelmää erittäin pahoin.

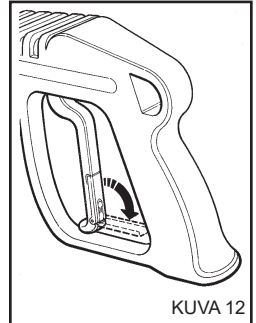

HUOLTO

AINOASTAAN NE TOIMENPITEET, JOTKA VALMISTAJA ON VALTUUTTANUT TÄSSÄ KÄYTTÖOPPAASSA, SAA KÄYTTÄJÄ SUORITTA A. KAIKKI MUUT TOIMENPITEET ON KIELLETTY

⚠ Vaara

Ota yhteys valtuutettuun huoltoliikkeeseen, mikäli joudut suorittamaan huoltotoimenpiteitä kattilaan, korkeapainepumppuun, sähköisiin osiin tai muihin turvallisuuteen liittyviin osiin.

Valmistaja ei vastaa tuotteeseen suoritetuista peukaloinneista, sopimattomista muutoksista, korjauksista ja huolloista, jotka on suoritannut kolmas osapuoli ilman erillistä lupaa.

Korjaustoimenpiteitä ja määräaikaishuollon toimenpiteitä koskevat asiakirjat kuten myös mahdolliset laitteen asennusta koskevat sertifiointitodistukset on säilytettävä huolella käyttäjän toimesta yhdessä käyttöoppaan kanssa kuten vaaditaan voimassa olevassa lainsäädännössä (Standardi IEC60364-1).

Painepesurille on suoritettava säännöllisin väliajoin, vähintään kerran vuodessa, turvalaitteiden ja kalibrointien yleinen tarkastus valtuutetun huoltoliikkeen toimesta.

Kuumavesipainepesurista on tarkastettava erityisesti pakokaasujen päästöt.

Valmistajan tehtaalla suorittama säätö määrittää pakokaasujen CO-määräksi alle 0,04 % ja savuamispisteessä savun määräksi nro 2 Shell-Bacharach kuten voimassa olevat määräykset edellyttävät.

⚠ Vaara

Irrota painepesuri sähköverkosta moninapaisella katkaisijalla tai poistamalla pistoke pistorasiasta sekä vesiverkosta sulkeamalla vesihana aina ennen minkään puhdistus- ja tai huoltotoimenpiteen aloittamista (Katso kappaleita vesi- ja sähköverkkoon kytkentä). Varmista huoltotoimenpiteiden jälkeen ennen pesurin kytkemistä vesiverkkoon, että kaikki painepesurin seinämäpaneelit on asennettu takaisin paikoilleen ja kiinnitetty tarkoitukseen olevilla ruuveilla.

Määräyksen noudattamatta jättäminen voi aiheuttaa kuolemaan johtavan sähköiskuvaaran.

VAROIMET JÄÄTYMISTÄ VASTAAN

Varmista, ettei painepesuri joudu alttiiksi jäätymiselle.

Käytä jäätyminenestoainetta, mikäli joudut jättämään tai varastoimaan painepesurin työskentelyn jälkeen paikkaan, jossa se saattaa altistua jäätymiselle. Jäätyminen voi vahingoittaa hydraulipiiriä erittäin pahoin.

JÄÄTYMISENESTOAINEEEN KÄYTTÖ (kuva 13)

- 1 - Sulje veden tulo (hana), irrota syöttöletku ja anna painepesurin toimia, kunnes se tyhjenee kokonaan.
- 2 - Sammuta painepesuri kääntämällä käynnistyskytkin asentoon "I".
- 3 - Kaada jäätyminenestoaineliuos tarkoitukseen soveltuvaan astiaan.
- 4 - Upota syöttöletku jäätyminenestoainetta sisältävään astiaan.

5 - Käynnistä painepesuri kääntämällä käynnistyskytkin asentoon "I".

6 - Anna laitteen toimia, kunnes painepesurista alkaa virrata ulos jäätyminenestoainetta.

7- Varmista, että myös pesuaineen imujärjestelmä imee jäätyminenestoainetta.

8 - Sammuta painepesuri sähköverkosta moninapaisella katkaisijalla kääntämällä tai irrottamalla pistoke pistorasiasta.

9- Vesisäiliöllä varustetuille painepesureille, kohdan 3 mukaisesti valmistettu pesuaineliuos on laitettava suoraan säiliöön.

⚠ Varoitus

Jäätyminenestoaine voi vahingoittaa luontoa. Seuraa tämän vuoksi huolellisesti tuotteen pakkauksessa annettuja ohjeita. (Älä heitä ympäristöön.)

PUMPUN ÖLJYN MÄÄRÄN TARKASTUS JA VAIHTO

Tarkista korkeapainepumpun öljyn määrä säännöllisin väliajoin tarkistusikkunan (kuva 14A) tai öljytikun (kuva 14B) avulla.

Ota välittömästi yhteys tekniseen huoltoliikkeeseen, mikäli öljy alkaa muuttumaan maitomaiseksi.

Vaihda öljy ensimmäisten 50 käyttötunnin jälkeen ja tämän jälkeen aina 500 työtunnin välein tai kerran vuodessa. Toimi seuraavalla tavalla:

- 1) Ruuvaa pumpun alle sijoitettu tyhjennuskorkki auki (kuva 14C).
- 2) Ruuvaa öljytikun sisältävä korkki auki (kuva 14).
- 3) Anna öljyn valua kokonaan tarkoitukseen soveltuvaan astiaan. Anna käytetty öljy valtuutetun keräyspisteen hävitettäväksi.
- 4) Ruuvaa tyhjennuskorkki takaisin paikoilleen ja kaada öljyä ylemmästä aukosta (kuva 15A) aina tarkistusikkunassa osoitettuun tasoon saakka (kuva 15B).

Mikäli painepesurissa ei ole tyhjennuskorkkia, pyydä teknistä huoltoliikettä vaihtamaan öljy.

Käytä ainoastaan SAE 15 W40 öljyä.

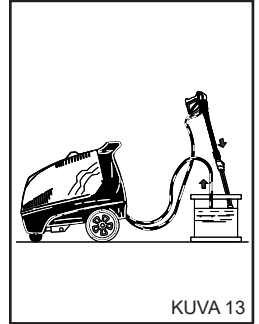

KUVA 13

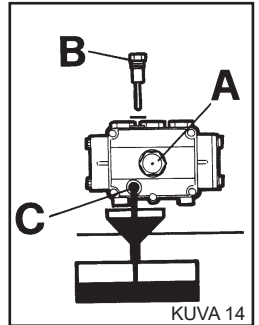

KUVA 14

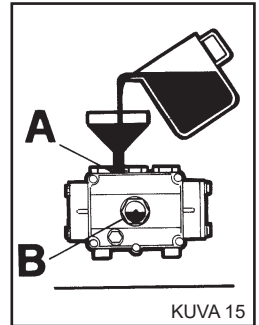

KUVA 15

POLTTOAINESÄILIÖN JA SUODATTIMEN PUHDISTUS

Puhdista dieselöljylinjan suodatin ja vaihda se (kuva 16) Suorita vaihto säännöllisesti.

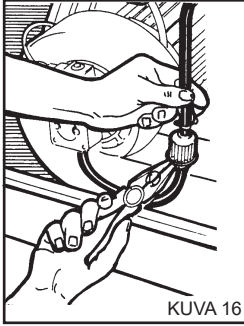

KUVA 16

Tyhjennä dieselöljysäiliö.

Käsittele tyhjennystulppaa (kuva 17) (jos olemassa) ja anna mahdollisten epäpuhtauksien valua astiaan.

Huuhtelee säiliö puhtaalla dieselöljyllä ja sulje tyhjennysaukko.

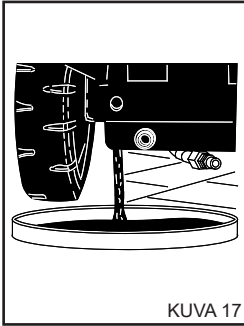

KUVA 17

VESISUODATTIMEN PUHDISTUS

Puhdista vesisuodatin säännöllisin väliajoin ja poista siinä olevat epäpuhtaudet (kuva 18).

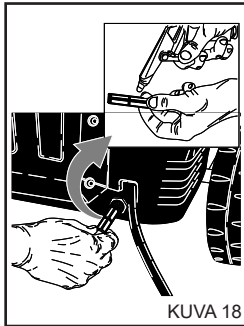

KUVA 18

KORKEAPAINESUUTTIMEN VAIHTAMINEN

Vaihda suihkuputkelle asennettu korkeapainesuutin aina säännöllisin väliajoin, sillä se kuluu käytön yhteydessä. Kulumisen merkinä on yleensä painepesurin paineen laskeminen käytön yhteydessä. Lisätietoja vaihdon suorittamiseksi saat laitteen toimittajalta ja/tai jälleenmyyjältä.

KARSTAN POISTAMINEN

Säännöllisin väliajoin on suoritettava karstanpoistotoimenpide, koska vedessä oleva kalkki laskeutuu hydraulikkapiiriin sisälle ja kierukkaan aiheuttaen tukoksia ajan kanssa.

Anna tämä toimenpide tehtäväksi valtuutetulle huoltoliik- keellemme ja näin säästät rahaa lisäämällä painepesurin tehokkuutta.

KÄYTTÄJÄN SUORITAMIEN HUOLTOJEN YHTEENVETOTAULUKKO

Toimenpiteiden kuvaus:

Sähköjohdon-letkujen-liitosten tarkastus (korkeapaineiset)	Jokaisen käytön yhteydessä
Korkeapaineumpun öljyn 1. vaihto	50 tunnin jälkeen
Korkeapaineumpun öljyn seuraavat vaihdot	500 tunnin välein
Dieselöljysuodattimien puhdistus ja vaihtaminen	100 tunnin välein
Dieselöljysäiliön puhdistus	100 tunnin välein
Vesisuodattimien puhdistus	50 tunnin välein

HUOLTOLIIKKEEN SUORITAMIEN HUOLTOJEN YHTEENVETOTAULUKKO

Toimenpiteiden kuvaus:

Kattila

Kierukan puhdistus	200 tunnin välein
Kierukan karstanpoisto	300 tunnin välein
Dieselöljyumpun puhdistus	200 tunnin välein
Dieselöljysuuttimien vaihtaminen	200 tunnin välein
Elektrodien säätö	200 tunnin välein
Elektrodien vaihtaminen	500 tunnin välein
Korkeapaineumpun tiivisteiden vaihto	500 tunnin välein
Suihkuputken suuttimien vaihto	200 tunnin välein
Turvallaitteiden kalibrointi ja tarkastus.	Kerran vuodessa

Suomi

TÄRKEÄÄ:

Suosittelut ajat pätevät silloin, kun laitetta käytetään normaaliolosuhteissa. Lyhennä jokaisen toimenpiteen suoritusvälejä, mikäli käytät laitetta vaativissa olosuhteissa.

Käytä huollon ja/tai korjausten yhteydessä vain alkuperäisiä varaosia, jotka takaavat korkean laadun, kestävyys ja turvallisuuden. Alkuperäisistä poikkeavien lisävarusteiden käyttö vapauttaa valmistajan kaikesta vastuusta ja siirtää vastuun toimenpiteen suorittajalle.

VARASTOINTI

Mikäli varastoit laitteen pidemmäksi ajaksi, irrota se syöttölähteistä, tyhjennä sen nesteitä sisältävät säiliöt ja suoja osat, jotka voisivat vahingoittua kerääntyvän pölyn vaikutuksesta.

Rasvaa osat, jotka voisivat vahingoittua kuivuuksaan, kuten liitosletkut jne. Tarkasta laitteen käyttöönoton yhteydessä, ettei vesiletkuissa ole viiltoja tai halkeamia.

Hävitä öljyt ja kemialliset tuotteet voimassa olevien lakien mukaisesti.

ROMUTUS

Irrota sähköjohto painepesurin lopullisen käytöstä poiston yhteydessä, jottei laitetta voida enää käyttää hävittämisen jälkeen. Varmista tämän lisäksi, etteivät potentiaalisesti vaaralliset painepesurin osat pääse aiheuttamaan vaaratilanteita erityisesti lapsille, jotka voisivat käyttää käytöstä poistettua painepesuria leikkikalunaan. Laitte on erityisjäte (SER) ja se kuuluu voimassa olevien uusimpien ympäristön suojelua koskevien säännösten vaatimusten piiriin. Laitte on hävitettävä erikseen muista talousjätteistä voimassa olevien lakien ja standardien mukaisesti.

Älä käytä irrotettuja ja romutettavia osia varaosina.

ONGELMAT – KORJAUSTOIMET

Ennen minkä tahansa toimenpiteen suorittamista irrota painepesuri sähköverkosta moninapaisella katkaisimella, tai irrottamalla pistoke sähköpistorasiasta, ja vesiverkosta.

ONGELMAT	SYYT	KORJAUSTOIMET
Kytöntä kääntämällä painepesuri ei käynnisty.	Sähköverkkoon kytkentä puuttuu. Lämpösuoja on lauennut.	Tarkasta verkkojännite. (Katso tekniset tiedot). Palauta toiminta. (Mikäli laite laukeaa uudelleen, ota yhteys huoltoliikkeeseen).
Ei tule suihkua tai korkeapaineisessa vesipiirissä on vuoto. Noin 30 sekunnin kuluttua painepesuri pysähtyy.	Veden syötön suodatin tukossa. Kytöntä vesiverkkoon viallinen. Vesihana kiinni. Korkeapainepiirin vuodot.	Puhdista se. Tarkasta. Aukaise. Ota yhteys huoltoliikkeeseen.
Pumppu käy, muttei saavuta nimellispainetta.	Veden syötön suodatin tukossa. Kytöntä vesiverkkoon viallinen. Paineen säätöventtiili asetettu minimiarvoon. Suihkuputken suutin on kulunut. Venttiili likaisia tai kuluneet. Pesuainehana auki. Suihkuputken paineensäätölaitteet auki (jos varusteena).	Puhdista se. Tarkasta. Säädä. Ota yhteys huoltoliikkeeseen. Ota yhteys huoltoliikkeeseen. Sulje. Sulje.
Paine laskee ja nousee silloin, kun suihkuputki on auki.	Suutin tukossa tai vääntynyt. Syöttöpaine riittämätön. Pesuainehana auki.	Puhdista tai ota yhteys huoltoliikkeeseen. Tarkasta. Sulje.
Ohitusvaiheessa tai täydellisessä pysäytysvaiheessa painepesuri pysähtyy.	Veden mikrovuotoja korkeapainepiiristä.	Ota yhteys huoltoliikkeeseen.

Suomi

ONGELMAT	SYYT	KORJAUSTOIMET
Vaikka siirretään lämpötilansäädin haluttuun asentoon, kattila ei käynnisty.	Ei dieselöljyä.	Tarkasta dieselöljyn määrä säiliössä ja tarkasta veden läsnäolo polttoaineen imupiirissä.
	Virheellinen moottorin kiertosuunta kolmivaihemootoreissa.	Ota yhteys huoltoliikkeeseen.
Vesi ei ole riittävän kuumaa.	Lämpötilansäätimen asento.	Tarkasta.
	Suodattimet tukkeutuneet.	Puhdista tai vaihda.
	Kattilan kierukka tukkeutunut kalkkikivestä.	Ota yhteys huoltoliikkeeseen.
Liiallista savua hormista.	Palaminen tapahtuu virheellisesti.	Puhdista dieselöljysuodattimet tai vaihdane. Ota yhteys huoltoliikkeeseen.
	Palaminen vaikeutunut epäpuhtauksien tai veden vuoksi.	Tyhjennä säiliö ja puhdista se huolellisesti. Puhdista dieselöljysuodattimet.
Pesuaineen imu riittämätön.	Hana kiinni.	Aukaise.
	Pesuaine on loppunut.	Täytä puhdistusainesäiliö.
	Kierukka tai putki tukkeutunut.	Ota yhteys huoltoliikkeeseen.
Sylinterin kannesta valuu vettä.	Tiivisteet ovat kuluneet.	Ota yhteys huoltoliikkeeseen.
Öljyssä on vettä.	Ympäristön kosteusaste on korkea.	Vaihda öljy.

HUOM. Ilmoitusten nollaamiseksi kierrä pääkytkin "A" kuva 8 asentoon "0" ja sen jälkeen asentoon "1".
Katso "Ohjaustaulu"-opasta.

TÄRKEÄÄ

Käytä huollon ja/tai korjausten yhteydessä vain alkuperäisiä varaosia, jotka takaavat korkean laadun, kestävyuden ja turvallisuuden. Alkuperäisistä poikkeavien lisävarusteiden käyttö vapauttaa valmistajan kaikesta vastuusta.

Čestitamo! Želimo se vam zahvaliti

za nakup tega čistilnika. Pokazali ste, da ne sprejemate kompromisov: **želite samo najboljše.**

S tem priročnikom vam želimo omogočiti, da boste lahko v celoti cenili kakovost in visoko zmogljivost tega čistilnika.

Pred uporabo stroja ga v celoti preberite.

Oznaka **CE** na čistilniku pomeni, da je izdelan v skladu z evropskimi varnostnimi standardi.

Ponujamo vam tudi široko paleto čistilnih strojev, kot so

SESALNIKI, STROJI ZA ČIŠČENJE TAL, STROJI ZA POMETANJE TAL, ter celovit nabor **DODATKOV, KEMIKALIJ** in **ČISTIL** za čiščenje vseh vrst površin.

Za celoten katalog naših izdelkov se obrnite na svojega prodajalca.

PREVOD ORIGINALNIH NAVODIL

Besedilo je bilo natančno pregledano, o morebitnih tiskarskih napakah pa obvestite proizvajalca.

Z namenom izboljšanja izdelka si proizvajalec prav tako pridruže pravico do spremembe in posodobitve te publikacije brez predhodnega obvestila.

Brez dovoljenja proizvajalca je prepovedano v celoti ali delno razmnoževati ta priročnik.

PRIPRAVA ČISTILNIKA

Montaža sulice

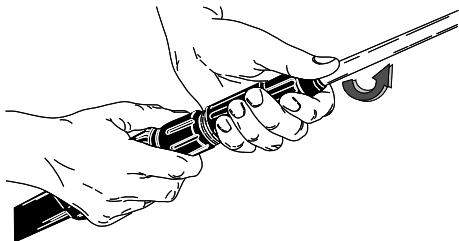

Montaža sulice

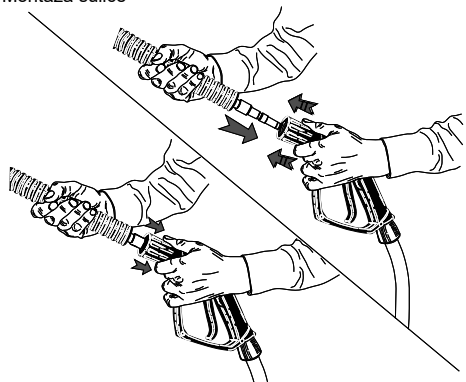

Vodovodna povezava

Najm. 200 kPa

Najv. 800 kPa

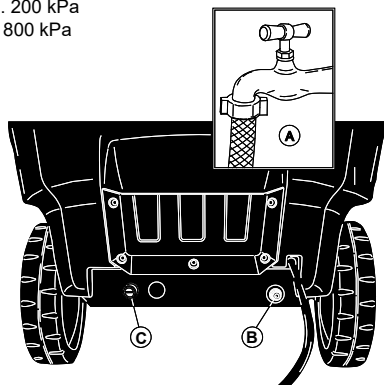

Električna povezava

30 mA

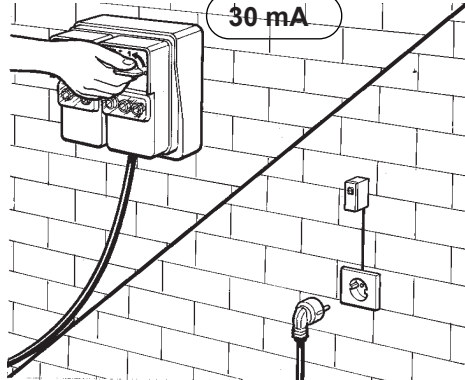

Nadaljujte z branjem tega priročnika, ne da bi čistilnik priklopili na električno in vodovodno omrežje.

OPIS SIMBOLOV NA ČISTILNIKU

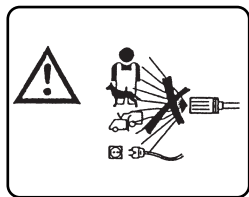

NE USMERJAJTE CURKA PROTI LJUDEM, ŽIVALIM, ELEKTRIČNIM VTIČNICAM ALI SAMEMU STROJU.

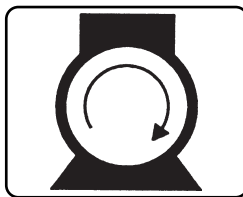

VKLOP MOTORJAČRPALKE



POZOR: NEVARNOST OPEKLIN

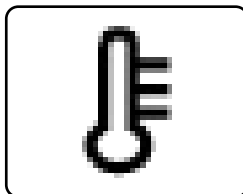

VKLOP GORILNIKA / NASTAVITEV TEMPERATURE

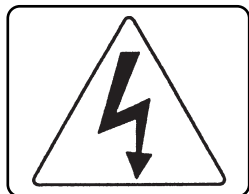

POZOR: NEVARNOST ELEKTRIČNEGA UDARA

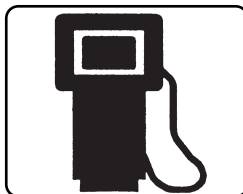

GORIVO (DIZELSKO)



OZEMLJITEV



KEMIKALIJE (ČISTILO)

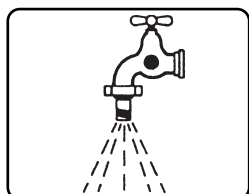

VHOD VODE



SREDSTVO ZA ODSTRANJEVANJE VODNEGA KAMNA

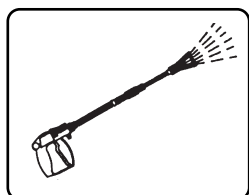

IZHOD VODE

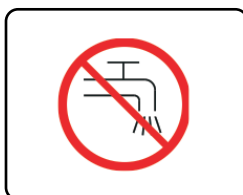

ZA DOVOD NE UPORABLJAJTE PITNE VODE. UPORABITE SISTEMSKI SEPARATOR V SKLADU S STANDARDOM EN 12729 TIP A BA.

KLASIFIKACIJA NEVARNOSTI:**⚠ Nevarnost**

Označuje neposredno nevarnost, ki bi lahko povzročila hude ali smrtne poškodbe.

⚠ Opozorilo

Označuje nevarnost, ki bi lahko povzročila hude telesne poškodbe.

Informacije

Označuje nevarnost, ki bi lahko povzročila lažje telesne poškodbe ali materialno škodo.

PREDGOVOR**⚠ Opozorilo**

Pred namestitvijo, zagonom in uporabo visokotlačnega čistilnika morate prebrati ta priročnik. Ta priročnik je sestavni del izdelka.

Pozorno preberite opozorila in navodila v priročniku, saj vključujejo pomembne informacije o **VARNOSTI UPORABNIKA in VZDRŽEVANJU** s posebnim poudarkom na splošnih varnostnih predpisih.

TA PRIROČNIK HRANITE NA VARNEM MESTU ZA PRIHODNJO UPORABO.**⚠ Opozorilo**

Z vsebino tega priročnika je treba seznaniti osebe, ki uporabljajo in servisirajo visokotlačni čistilnik.

KLASIFIKACIJA

Uporabnik mora upoštevati pogoje uporabe naprave, ki jih določajo pravila, predvsem pa naslednjo klasifikacijo:

Glede zaščite pred električnim udarom spada visokotlačni čistilnik v **RAZRED I**.

Visokotlačni čistilnik je tovarniško nastavljen in vse njegove varnostne naprave so zapečatenene. **Prepovedano je spreminjati njihove nastavitvene vrednosti.**

V čistilniku na toplo vodo se voda segreva z gorilnikom, ki deluje na **dizelsko** gorivo.

Visokotlačni čistilnik je treba vedno uporabljati na trdnih in ravnih tleh, prav tako ga ne smete premikati, ko deluje ali ko je priključen na električno omrežje. Neupoštevanje te zahteve lahko povzroči nevarnost za uporabnika.

Visokotlačnega čistilnika ni dovoljeno uporabljati v korozivnem ali potencialno eksplozivnem okolju (hlapi ali plin).

SPLOŠNA VARNOSTNA PRAVILA ZA UPORABO VISOKOTLAČNIH ČISTILNIKOV**⚠ Opozorilo**

– Priključitev na elektriko morajo izvesti usposobljeni tehniki, ki pri svojem delu upoštevajo veljavne predpise (v skladu z določili standarda IEC 60364-1) in navodila proizvajalca.

Nepravilna priključitev na elektriko lahko povzroči telesne poškodbe in poškodbe živali ali materialno škodo, za kar pa proizvajalec ni odgovoren.

– Visokotlačni čistilniki z močjo pod 3 kW so opremljeni z vtičem za priključitev na električno omrežje.

V tem primeru preverite, ali so električni sistem in električne vtičnice združljivi z največjo močjo naprave, ki je navedena na tablici (kW). V primeru dvoma se obrnite na usposobljeno osebje.

Če vtičnica in vtič stroja nista združljiva, naj usposobljeno osebje zamenja vtič z ustreznim tipom.

– Pred priključitvijo stroja se prepričajte, da se podatki na tablici ujemajo s podatki o električnem omrežju.

– Za napajanje visokotlačnega čistilnika ne uporabljajte podaljškov.

Če uporabljate podaljšek, morata biti vtič in vtičnica vodotesna. Neustrezni podaljški so lahko nevarni.

– Električna varnost tega stroja je lahko zagotovljena samo, če je pravilno povezan z učinkovitim ozemljitvenim sistemom v skladu z veljavnimi zakoni za električno varnost. (V skladu z določili standarda IEC 60364-1)

– Ta bistveni varnostni pogoj je treba preve-

riti. V primeru dvoma zahtevajte, da usposobljeno osebje izvede natančen pregled električnega sistema.

Proizvajalec ne more biti odgovoren za škodo, ki nastane zaradi odsotnosti ozemljitvenega sistema.

– Visokotlačni čistilnik mora biti priklopljen na električno omrežje prek vsepolnega stikala z odpiranjem kontaktov vsaj 3 mm. To stikalo mora imeti električne lastnosti, ki so skladne z napravo in pravili za napeljave. (Ta pogoj ne velja za visokotlačne čistilnike z vtičem in električno močjo pod 3 kW).

Priporočljivo je, da električno napajanje tega stroja vključuje zaščitno stikalo na diferenčni tok, ki prekine napajanje, če uhajavi tok na ozemljitev preseže 30 mA za 30 ms, ali napravo, ki preverja ozemljitveni tokokrog.

– Naprava se odklopi iz električnega omrežja samo z izvlekom vtiča ali izklopom vsepolnega stikala.

– Neupoštevanje zgornjih zahtev odvezuje proizvajalca vsakršne odgovornosti in predstavlja malomarno uporabo izdelka. Vodni čistilnik se šteje za fiksno napravo.

– Vodni čistilniki z napravo "Total Stop" se štejejo za izklopljene, ko je vsepolno stikalo v položaju "O" oziroma je vtič odklopljen iz vtičnice.

– Napravo je treba med delovanjem nadzorovati. Če pustite vodni čistilnik brez nadzora, čeprav samo začasno, ga izklopite z vsepolnim stikalom ali odklopom vtiča iz vtičnice.

– Visokotlačni čistilnik ni namenjen uporabi s strani otrok, mladostnikov ali oseb z zmanjšanimi fizičnimi, senzoričnimi ali duševnimi zmožnostmi, oseb pod vplivom alkohola ali oseb s premalo izkušnjami in

znanja.

Operater mora poznati navodila za uporabo naprave, seznaniti ga mora oseba, ki je odgovorna na njihovo varnost.

Otroci morajo biti pod nadzorom, s tem zagotovite, da se z visokotlačnim čistilnikom ne igrajo.

– Uporabljajte samo originalne dodatke, ki omogočajo varno delovanje naprave.

– Gibkacev, ki povezuje sulico z visokotlačnim čistilnikom, ne sme biti poškodovana.

V primeru poškodb jo takoj zamenjajte.

– Cevi, priključki in spojni elementi za visokotlačne sisteme so zelo pomembni za zagotavljanje varnosti visokotlačnega čistilnika. Uporabljajte samo originalne nadomestne dele, ki jih je odobril proizvajalec.

– Ne uporabljajte visokotlačnega čistilnika, če so v njegovem delovnem območju osebe ali živali.

– Visokotlačni curki so lahko v primeru nepravilne uporabe nevarni.

Curka ni dovoljeno usmeriti proti ljudem ali živalim, električnim napravam ali proti sami napravi.

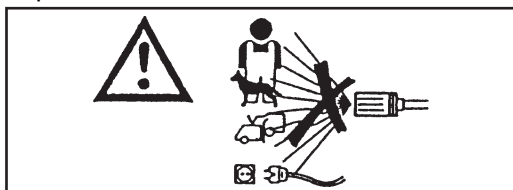

– Visokotlačni vodni curek ustvari reakcijsko silo v sulici. Močno držite ročaj sulice.

– Pri uporabi visokotlačnega čistilnika je treba upoštevati vrsto pranja, ki se izvaja. Z ustrežno zaščitno obleko se zaščitite pred izmetom trdnih materialov ali jedkih snovi.

– Pri uporabi visokotlačnega čistilnika je tre-

ba upoštevati lokacijo, kjer se izvaja pranje (na primer živilski obrati, farmacevtski obrati itd.).

Upoštevati je treba ustrezna pravila in varnostne pogoje.

– Naprava je zasnovana za uporabo s čistili, ki jih dobavlja ali priporoča proizvajalec. Uporaba drugih čistil ali kemikalij lahko vpliva na varnost naprave.

– Med uporabo visokotlačnega čistilnika lahko nastanejo aerosoli. Vdihavanje aerosolov je lahko nevarno za zdravje.

– Nevarnost eksplozije. Ne brizgajte vnetljivih tekočin.

– Delodajalec mora izdelati oceno tveganja, da določi potrebne zaščitne ukrepe v zvezi z aerosoli glede na vrsto površine za čiščenje in njeno okolje. Za zaščito pred vodnimi aerosoli so primerne dihalne maske razreda FFP 2 in enakovrednega ali višjega razreda.

– Ne usmerjajte vodnega curka proti svojemu telesu ali telesu drugih oseb, da bi očistili oblačila ali obutev.

– Med delom je prepovedano ustaviti sprožilnik (ročico) sulice v dovodnem položaju.

– V visokotlačnem čistilniku na toplo vodo se voda segreva z gorilnikom, ki deluje na dizelsko gorivo. Uporaba drugih goriv je nevarna.

– Pred začetkom kakršnega koli čiščenja ali vzdrževanja odklopite stroj z električnega in vodovodnega omrežja.

– Redno, vsaj enkrat letno, naj varnostne naprave pregledajo v enem od naših servisnih centrov.

– Stroj je namenjen za uporabo na prostem. Če ga boste uporabljali v zaprtem prostoru (**ni priporočljivo**), namestite sistem za odvajanje izpušnih plinov in zagotovite zadostno prezračevanje.

– Čistilnik na toplo vodo je treba med delovanjem nadzorovati.

– Ne zamašite odprtlin ali prezračevalnih rešetk ter sistemov za odvajanje toplote in dima v čistilnikih na toplo vodo.

– Ne uporabljajte stroja, če je napajalni kabel poškodovan.

Za zamenjavo poškodovanega kabla se obrnite izključno na enega od naših servisnih centrov.

Napajalnega kabla te naprave ne sme zamenjati uporabnik.

– Električni napajalni kabel ne sme biti izpostavljen mehanski napetosti in mora biti zaščiten pred nenamernim stisnjenjem.

– Pri uporabi vseh električnih naprav je treba upoštevati nekaj osnovnih pravil:

- Ne dotikajte se naprave z mokrimi ali vlažnimi rokami ali nogami.

- Ne uporabljajte naprave bos ali neprimer- no oblečeni.

- Ne vlecite napajalnega kabla ali same naprave, da bi odklopili vtič iz električnega omrežja.

(Za vodne čistilnike z nazivno močjo pod 3 kW, ki so opremljeni z vtičem).

– V primeru poškodbe ali okvare izklopite napravo (odklopite jo z vodovodnega in električnega omrežja z vsepolnim stikalom ali odklopom vtiča v primeru vodnih čistilnikov z nazivno močjo pod 3 kW), ne da bi posegali v njo.

– V primeru nesreče se obrnite na zdravnika

ali urgenco.

Glede zaščite pred električnim udarom spada visokotlačni čistilnik v **RAZRED I**.

Obrnite se na enega od naših servisnih centrov.

Neupoštevanje zgornjega opozorila odvezuje proizvajalca vsakršne odgovornosti in predstavlja malomarno uporabo izdelka.

OBLAČILA IN OPREMA



Nosite varnostne čevlje, opremljene z nedrsečimi podplati.



Nosite zaščitna očala ali vizir in zaščitna oblačila.

Priporočljivo je, da nosite kombinezon, da zmanjšate nevarnost telesnih poškodb zaradi nenamernega stika z visokotlačnim curkom.

Glede na površino, ki jo je treba očistiti, in okolje lahko zaščitni ukrepi, ki so potrebni zaradi razpršenih meglic, zajemajo dihalne maske z zaščito razreda FFP 2 ali enakovrednega oziroma višjega razreda.

NAMEN UPORABE

Naprava je namenjena izključno čiščenju strojev, vozil, zgradb in splošnih površin, ki so primerne za obdelavo z visokotlačnim curkom čistilne raztopine s tlakom med 25 in 250 bari (360–3600 PSI). Naprava je zasnovana za profesionalno in komercialno uporabo.

Naprava ni namenjena uporabi na nadmorski višini nad 2000 m.

Naprava je zasnovana za uporabo s čistili, ki jih dobavlja ali priporoča proizvajalec. Uporaba drugih čistil ali kemikalij lahko vpliva na varnost naprave.

Naprava se sme uporabljati samo za namen, za katerega je bila posebej zasnovana.

Vse druge uporabe se štejejo za nepravilne in zato nerazumne.

Primeri nerazumne uporabe:

- Pranje površin, ki niso primerne za čiščenje z visokotlačnim curkom.
- Pranje ljudi, živali, električne opreme ali samega stroja.
- Uporaba neustreznih čistil ali kemikalij.
- Blokiranje sprožilnika (ročice) sulice v dovodnem položaju.

Proizvajalec ne more biti odgovoren za morebitno škodo zaradi neustrezne, nepravilne ali nerazumne uporabe.

Vsi visokotlačni čistilniki so izdelani v skladu z veljavnimi varnostnimi standardi in predpisi.

PREDHODNI POSTOPKI

ODSTRANITEV EMBALAŽE

Po odstranitvi embalaže se prepričajte, da je čistilnik nepoškodovan.

V primeru dvoma ne uporabljajte stroja. Obrnite se na svojega prodajalca.

Embalaža (vrečke, škatle, žebliji itd.) je potencialno nevarna in jo hranite zunaj dosega otrok. Treba jo je odstraniti ali shraniti v skladu z nacionalno okoljsko zakonodajo.

MONTAŽA LOČENIH DELOV STROJA

Vse glavne dele in varnostne naprave stroja sestavi proizvajalec.

Zaradi pakiranja in transporta so nekateri sekundarni deli čistilnika dobavljeni ločeno.

Uporabnik mora sestaviti te dele, kot je razloženo v navodilih, ki so priložena vsakemu kompletu za montažo.

TABLICA S PODATKI

Tablica s podatki, na kateri so navedene glavne tehnične lastnosti čistilnika, je nameščena na vozičku in je vedno vidna.

⚠ Opozorilo

Ko kupujete čistilnik, se prepričajte, da ima identifikacijsko tablico. Če nima tablice, takoj obvestite proizvajalca in/ali prodajalca. Strojev brez tablice ni dovoljeno uporabljati in proizvajalec zavrta vsako odgovornost v zvezi z njimi. Izdelki brez tablice se štejejo za anonimne in potencialno nevarne.

POLNJENJE REZERVOARJA ZA GORIVO

Napolnite rezervoar z gorivom za dizelske motorje (slika 1).

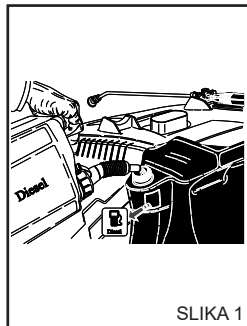

SLIKA 1

⚠ Opozorilo

Ne uporabljajte drugačnega goriva od tistega, ki je navedeno na identifikacijski tablici.

Med delovanjem čistilnika občasno preverite nivo goriva. Če poskusite uporabiti čistilnik brez goriva, se lahko poškoduje črpalka za gorivo.

POLNJENJE POSODE ZA ČISTILO

⚠ Opozorilo

V ponudbi priporočenih izdelkov izberite tistega, ki je najbolj primeren za pranje, ki ga želite izvesti (slika 2), in ga razredčite z vodo v skladu z navodili na embalaži.

Napolnite posodo za čistilo z razredčenim sredstvom (slika 3).

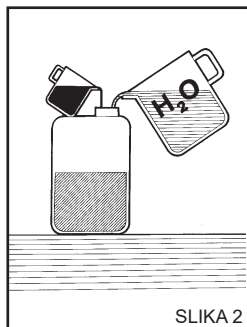

SLIKA 2

Prosimo svojega prodajalca za katalog čistil, ki jih je mogoče uporabiti glede na vrsto pranja, ki ga želite izvesti, in vrsto površine, ki jo želite očistiti.

Po uporabi čistila je treba sistem za dovod čistila izprati s čisto vodo.

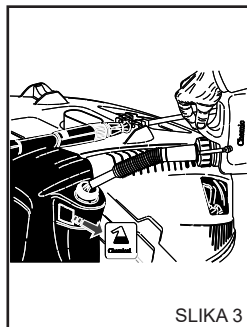

SLIKA 3

POLNENJE POSODE ZA SREDSTVO ZA MEHČANJE VODE

(če je na voljo)

Napolnite posodo z raztopino za mehčanje vode.

Uporabljajte samo izdelke, ki jih priporoča proizvajalec in/ali prodajalec. Natančno upoštevajte navodila, ki so navedena na embalaži. (Ne razpršujte sredstva za mehčanje vode v okolje).

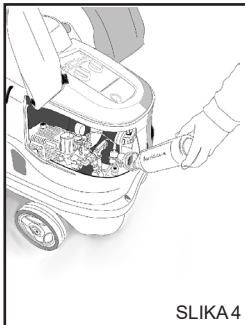

SLIKA 4

TRANSPORT

Če želite premakniti stroj, ga odklopite z električnega in vodovodnega omrežja, sprostite parkirno zavoro na bočni strani stroja in ga potisnite z uporabo ročaja.

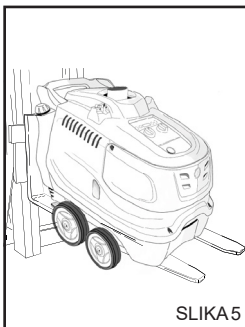

SLIKA 5

D V I G O V A N J E Z VILICARJEM

Pri dvigovanju čistilnika z vilicarjem vstavite vilice v predvidene reže (slika 5).

NAPRAVE ZA UPRAVLJANJE IN KRMILJENJE

⚠ Opozorilo

Preden priključite stroj na vodovodno in električno omrežje, se morate seznaniti z delovanjem naprav za upravljanje in krmiljenje čistilnika.

VARNOSTNE NAPRAVE

Varnostne naprave ščitijo uporabnika in napravo. Ne smete jih spreminjati ali uporabljati v nasprotju z njihovo namembnostjo.

Varnostni ventil: ščiti visokotlačni hidravlični krogotok v primeru okvare obvodnega ventila ali blokade hidravličnega krogotoka.

Varnostni ventil je tovarniško umerjen in zapečaten. Posege na varnostnem ventilu lahko izvaja izključno samo servisni center.

Varnostna naprava na držalu sulice: Preprečuje nehoteno aktiviranje sprožilnika na držalu.

Toplotna zaščita: ustavi visokotlačni čistilnik v primeru pregrevanja elektromotorja.

VODOVODNA POVEZAVA

Priključite dovodno cev na vodovodno omrežje (slika 6A) in na cevni priključek na čistilniku (slika 6B). Uporabite cev s premerom najmanj 19 mm (3/4").

Preverite, ali sta tlak in pretok vodovodnega omrežja zadostna za pravilno delovanje čistilnika: 200 do 800 kPa (29 do 116 PSI). Najvišja temperatura dovodne vode 50 °C (122 °F).

Priključite visokotlačno cev na čistilnik (slika 6C) in na sulico (slika 7).

⚠ Nevarnost

Čistilnik mora delovati s čisto vodo. Umazana ali peščena voda, jedke kemikalije in topila lahko povzročijo hude poškodbe čistilnika.

⚠ Nevarnost

Nikoli ne sesajte tekočin, ki vsebujejo čista topila ali kisline, na primer bencina, topil za barve ali dizelskega goriva. Razpršena meglica iz sulice je zelo vnetljiva, eksplozivna in strupena.

Neupoštevanje zgornjih zahtev odvezuje proizvajalca vsakršne odgovornosti in predstavlja malomarno uporabo izdelka.

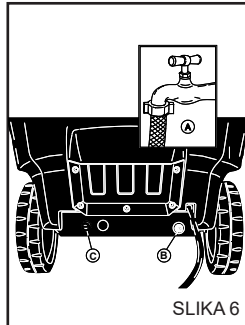

SLIKA 6

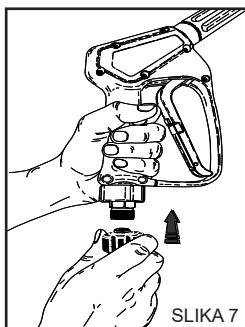

SLIKA 7

⚠ Informacije

Upoštevajte določila podjetja za upravljanje vodovodnega omrežja.

Veljavni predpisi določajo, da naprave ni dovoljeno priključiti na dovod pitne vode, če ni nameščen ustrezen sistemski separator. Uporabite ustrezen sistemski separator v skladu s standardom EN 12729 tipa BA.

Voda, ki teče skozi sistemski separator, ni več razvrščena kot pitna voda.

⚠ Opozorilo

Ne priključujte stroja na posodo s pitno vodo.

ELEKTRIČNA POVEZAVA

Priključitev čistilnika na električno omrežje mora izvesti usposobljen tehnik, ki lahko zagotovi upoštevanje vseh veljavnih predpisov ter uporabo v skladu z veljavnimi standardi in zakonodajo.

Prepričajte se, da je razpoložljiva omrežna napetost enaka predvideni delovni napetosti čistilnika, ki je navedena na identifikacijski tablici.

⚠ Nevarnost

– Električni kabel mora biti zaščiten pred nenamernim snenjenjem.

– Ne uporabljajte stroja, če je napajalni kabel poškodovan.

– Pri uporabi vseh električnih naprav je treba upoštevati nekaj osnovnih pravil:

• Ne dotikajte se naprave z mokrimi ali vlažnimi rokami ali

nogami.

- Ne uporabljajte naprave bosí ali neprimerno oblečeni.
 - Ne vlecite napajalnega kabla ali same naprave, da bi odklopili vtič iz električnega omrežja.
- (Za vodne čistilnike z nazivno močjo pod 3 kW, ki so opremljeni z vtičem).

Glede zaščite pred električnim udarom spada visokotlačni čistilnik v **RAZRED I**.

Neupoštevanje zgornjega opozorila odvezuje proizvajalca vsakršne odgovornosti in predstavlja malomarno uporabo izdelka.

UPORABA ČISTILNIKA

UPRAVLJALNA PLOŠČA

- A – Stikalo za vklop/izklop
- B – Regulator temperature
- C – Merilnik tlaka

ZAGON ČISTILNIKA

1) Odprite vodovodno pipo (slika 6A).

2) Priklopite vodni čistilnik na električno omrežje z vsepólnim stikalom ali priklopom vtiča v vtičnico.

3) Zaženite čistilnik tako, da obrnete izbirno stikalo v položaj 1 (slika 8A). Glejte razdelek "Upravljalna plošča".

⚠ Opozorilo

Visokotlačni vodni curek ustvari reakcijsko silo in sulici. Trdno držite ročaj sulice.

4) Pritisnite sprožilnik na pištoli in začnite s pranjem.

5) Za delovanje visokotlačnega čistilnika s toplo vodo glejte knjižico "Upravljalna plošča".

⚠ Opozorilo

Pri vodnih čistilnikih s sistemom "Total Stop" se motor zažene in ustavi, ko pritisnete ali sprostite ročico na ročaju sulice.

⚠ Nevarnost

Ne blokirajte ročice na ročaju v dovodnem položaju.

POMEMBNO!

Za odstranitev morebitnih nečistoč ali zračnih mehurčkov iz vodnega krogotoka priporočamo, da čistilnik prvič zaženete brez sulice in pustite, da voda nekaj sekund izteka.

Nečistoče lahko zamašijo šobo in povzročijo okvaro (slika 9).

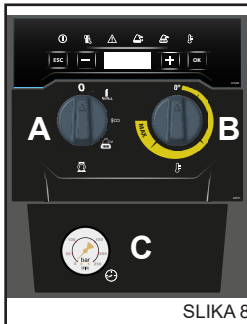

SLIKA 8

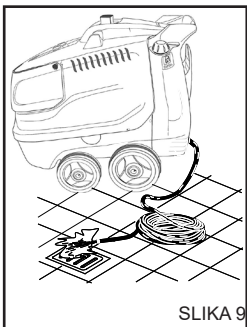

SLIKA 9

UPORABA DODATKOV

Visokotlačni čistilnik ima šobo s ploščatim curkom za čiščenje večjih površin.

⚠ Opozorilo

Usmerite curek z določene razdalje, da se izognete poškodbam zaradi visokega tlaka.

VRTLJIVA GLAVA (dodatna oprema)

Visokotlačni čistilnik je lahko opremljen z glavo z vrtljivo šobo za čiščenje najbolj trdovratne umazanije.

⚠ Nevarnost:

Usmerite curek z določene razdalje, da se izognete poškodbam zaradi visokega tlaka.

Ne usmerjajte curka proti ljudem, živalim ali električnim vtičnicam.

UPORABA DVOJNE SULICE (slika 10) (če je na voljo)

Dvojna sulica omogoča uporabniku izbiro nizkotlačnega ali visokotlačnega curka. Tlak se izbere na naslednji način: pištola v položaju 1 – visok tlak, v položaju 2 – nizek tlak.

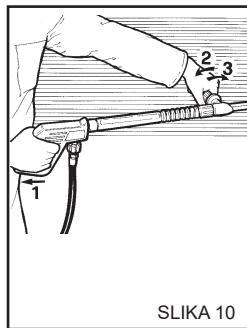

SLIKA 10

REGULIRANJE TLAKA IN UPORABA PARE

To poglavje je namenjeno samo tistim modelom, ki so opremljeni z napravo za "reguliranje tlaka". Regulator tlaka (slika 11) omogoča uporabniku nastavitve delovnega tlaka. Ko gumb C obrnete v nasprotni smeri urinega kazalca (B) (minimum), se delovni tlak zniža.

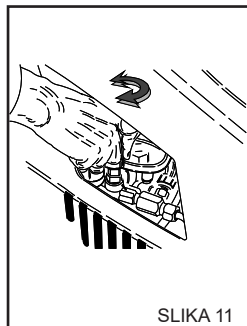

SLIKA 11

UPORABA HLADNE VODE

Primerna je za odstranjevanje manjše umazanije ali za izpiranje vrtnega orodja, sten, balkonov, vseh vrst trdih tal itd.

Prilagodite tlak vode glede na svoje potrebe.

UPORABA NAČINA "ECO"

V načinu "ECO" visokotlačni čistilnik uporablja temperaturo do 60 °C, kar omogoča učinkovito rabo virov s pozitivnim vplivom na okolje.

UPORABA TOPLE VODE IN PARE (če je na voljo)

Za pravilno delovanje načina tople vode in pare (če je na voljo) priporočamo uporabo naslednjih temperatur:

- manjša umazanija: **30–50 °C**
- beljakovinska umazanija, npr. v prehrabnem sektorju: **najv. 60 °C**
- čiščenje avtomobilov ali strojev: **60–90 °C**
- Razmaščevanje, trdovratna mastna umazanija: **100–110 °C**
- čiščenje fasad, razkuževanje površin: **do 140 °C**

Za uporabo parnega načina je treba šobo serije A.P. zamenjati s priporočeno parno šobo, ki je na voljo kot dodatna oprema.

Za prilagoditve glejte razdelek "Upravljalna plošča".

Pri delovni temperaturi nad 95 °C (203 °F) mora tlak, prikazan na manometru, biti ≤ 32 barov (460 PSI).

⚠ Nevarnost

Med uporabo z vrelo vodo ("parna faza") se ne približujte odprtlinam za izpušne pline (nevarnost opeklin). Ko nehate uporabljati "fazo s toplo vodo ali paro", pustite, da se stroj hladi približno 3 minute z vklopljeno pištolo.

NASVETI GLEDE UPORABE ČISTIL

⚠ Opozorilo

Ta naprava je zasnovana za uporabo s čistili in/ali kemikalijami, ki jih dobavlja ali priporoča proizvajalec. Uporaba drugih čistil ali kemikalij lahko vpliva na varnost čistilnika.

- 1) Zaradi okoljske neoporečnosti priporočamo razumno uporabo čistil v skladu z navodili na embalaži.
- 2) V ponudbi priporočenih izdelkov izberite tistega, ki je najbolj primeren za pranje, ki ga želite izvesti, in ga razredčite z vodo v skladu z navodili na embalaži ali v katalogu čistil, ki so najprimernejša za čistilnik, ki deluje s toplo ali hladno vodo.
- 3) Prosite svojega prodajalca za katalog čistil.

DELOVNE FAZE ZA PRAVILNO ČIŠČENJE S ČISTILI

- 1) Pripravite raztopino čistila v koncentraciji, ki je najprimernejša za vrsto umazanije in površino, ki jo želite oprati.
- 2) Zaženite čistilnik, odprite pipo za čisto in poškropite umazano površino z razredčenim sredstvom od spodaj navzgor. Pustite nekaj minut delovati. Glejte razdelek "Upravljalna plošča".
- 3) Celotno površino dobro sperite od zgoraj navzdol s toplo ali hladno vodo pod visokim tlakom.

4) Razkužite površino s pršenjem z vročo vodo, ki ima temperaturo nad 90 °C, kar dosežete tako, da izbirnik temperature premaknete v položaj za vročo vodo. Glejte razdelek "Upravljalna plošča".

⚠ Opozorilo

Uporaba zelo vroče vode lahko vpliva na učinkovitost gumijastih delov (pnevmatike, tesnila itd.).

5) Po uporabi čistila sperite visokotlačni krogotok vode tako, da črpalka eno minuto deluje s popolnoma zaprto pipo za čisto.

USTAVITEV ČISTILNIKA

- 1) Izklopite gorilnik tako, da obrnete regulator tlaka v položaj "0" (slika 8B).
- 2) Pustite, da čistilnik vsaj 30 sekund deluje samo s hladno vodo, da se grelnik ohladi.
- 3) Ustavite čistilnik tako, da obrnete izbirno stikalo v položaj "0" (slika 8A).
- 4) Sprostite tlak iz visokotlačne cevi tako, da pritisnete sprožilnik na pištoli.
- 5) Odklopite vodni čistilnik z električnega omrežja z vsepolnim stikalom ali odklopom vtiča iz vtičnice.
- 6) Zaprite vodovodno pipo (slika 6A).

⚠ Opozorilo

– Če pustite vodni čistilnik brez nadzora, čeprav samo začasno, ga izklopite z vsepolnim stikalom ali odklopom vtiča iz vtičnice.

– Vodni čistilniki z napravo "Total Stop" se štejejo za izklopljene, ko je vsepolno stikalo v položaju "O" oziroma je vtič odklopljen iz vtičnice.

– Ko ne uporabljate vodnega čistilnika, zaprite varnostno napravo na ročaju (slika 12).

– Suha uporaba vodnega čistilnika povzroči hude poškodbe tesnil črpalke.

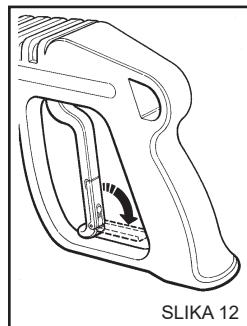

VZDRŽEVANJE

UPORABNIK LAHKO IZVAJA SAMO POSTOPKE, KI SO DOVOLJENI V TEM UPORABNIŠKEM PRIROČNIKU. VSI DRUGI POSTOPKI SO PREPOVEDANI.

⚠ Nevarnost

Za vzdrževanje grelnika, visokotlačne črpalke, električnih delov in vseh delov z varnostno funkcijo se morate obrniti na naš servisni center.

Proizvajalec ne odgovarja za nedovoljene posege, predelave, nepravilna popravila ali vzdrževanje, ki jih na stroju izvede tretja oseba brez pooblastila proizvajalca.

Vse dokumente v zvezi s popravili in načrtovanimi servisnimi posegi ter morebitna potrdila o namestitvi naprave v skladu z veljavno zakonodajo (v skladu z določili standarda IEC 60364-1) mora uporabnik skrbno hraniti, skupaj z uporabniškim priročnikom.

Redno, vsaj enkrat letno, naj varnostne naprave in nazivne vrednosti preverijo v enem od naših servisnih centrov.

Pri visokotlačnem čistilniku na toplo vodo, ki je tovarniško nastavljen, je treba preveriti zlasti izpušni sistem.

Tovarniška nastavitve zagotavlja proizvodnjo izpušnih plinov z vsebnostjo CO pod 0,04 % in vsebnostjo dima, ki ustreza dimni točki št. 2 (Shell-Bacharach) v skladu z veljavno zakonodajo.

⚠ Nevarnost

Pred kakršnim koli vzdrževanjem odklopite vodni čistilnik z električnega omrežja z vsepolnim stikalom ali odklopom vtiča iz vtičnice in zaprite vodovodno pipo (glejte poglavja o priključitvi na električno in vodovodno omrežje). Ko je vzdrževanje končano, se prepričajte, da so vse plošče in pokrovi pravilno nameščeni nazaj ter pritrjeni s priloženimi vijaki, preden čistilnik spet priključite na električno omrežje.

V nasprotnem primeru lahko pride do nevarnosti električnega udara.

PREVIDNOSTNI UKREPI ZA ZAŠČITO PRED ZMRZALJO

Čistilnik ne sme biti izpostavljen zmrzali.

Če po koncu dela ali z namenom skladiščenja pustite čistilnik v prostorih, ki so izpostavljeni zmrzali, je treba uporabiti sredstvo proti zmrzovanju, da preprečite hude poškodbe hidravličnega krogotoka.

POSTOPKI ZA UPORABO SREDSTVA PROTI ZMRZOVANJU (slika 13)

- 1) Zaprite dovod vode (pipo), odklopite cev in zaženite čistilnik, tako da se popolnoma izprazni.
- 2) Ustavite vodni čistilnik tako, da premaknete stikalo za VK-LOP/IZKLOP v položaj "O".
- 3) Pripravite posodo z raztopino sredstva proti zmrzovanju.
- 4) Potopite cev v posodo z raztopino sredstva proti zmrzovanju.
- 5) Vključite vodni čistilnik tako, da premaknete stikalo za VK-LOP/IZKLOP v položaj "I".
- 6) Zaženite čistilnik in ga pustite delovati, dokler iz sulice ne

priteče sredstvo proti zmrzovanju.

7) Poskrbite tudi, da se sredstvo proti zmrzovanju vsesa s sistemom za dovod čistila.

8) Odklopite vodni čistilnik z električnega omrežja z vsepolnim stikalom ali odklopom vtiča iz vtičnice.

9) Pri visokotlačnih čistilnikih, ki so opremljeni s posodo za vodo, je treba čistilno raztopino, pripravljeno v skladu z opisom v točki 3, vliti neposredno v posodo.

⚠ Opozorilo

Sredstvo proti zmrzovanju lahko povzroči onesnaženje okolja. Vedno upoštevajte navodila, ki so navedena na embalaži. (Ne izlivajte ga v okolje.)

PREVERJANJE NIVOJA OLJA ČRPALKE IN MENJAVNA OLJA

Občasno z uporabo kontrolnega okenca (slika 14A) ali merilne palice (slika 14B) preverite nivo olja v visokotlačni črpalci.

Če ima olje mlečni videz, takoj pokličite servisni center.

Olje zamenjajte po prvih 50 delovnih urah in nato vsakih 500 ur ali enkrat letno.

Upoštevajte naslednji postopek:

- 1) Odvijte izpustni čep pod črpalco (slika 14C).
- 2) Odvijte pokrovček z merilno palico (slika 14).
- 3) Iztočite vse olje v posodo in ga odnesite v pooblaščen center za zbiranje in odstranjevanje olja.
- 4) Namestite izpustni vijak in nalijte sveže olje skozi polnilno odprtino na vrhu (slika 15A), dokler ne doseže nivoja, označenega na kontrolnem okencu (slika 15B).

Če imate vodni čistilnik brez čepa za izpust olja, se za zamenjavo obrnite na naš servisni center.

Uporabljajte samo olje SAE 15W 40.

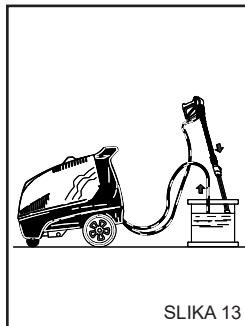

SLIKA 13

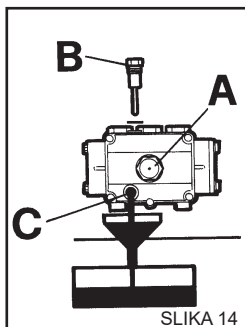

SLIKA 14

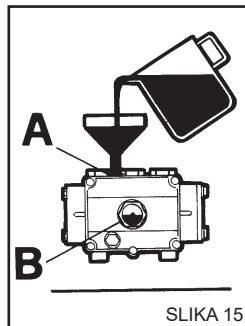

SLIKA 15

ČIŠČENJE FILTRA ZA GORIVO IN REZERVOARJA

Odstranite in namestite nazaj linijski filter za gorivo (slika 16). Občasno ga zamenjajte.

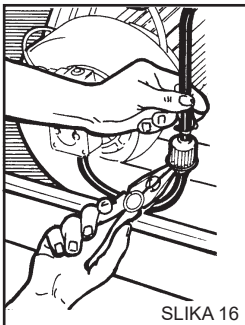

SLIKA 16

Izpraznite rezervoar za gorivo.

Odstranite izpustni čep (slika 17) (če je na voljo) in počakajte, da morebitne nečistoče iztečejo v posodo. Izperite rezervoar s čistim gorivom in namestite izpustni čep.

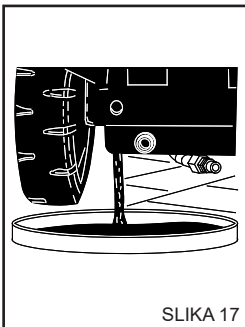

SLIKA 17

ČIŠČENJE VODNEGA FILTRA

Filter na dovodu vode redno čistite in z njega odstranite morebitne nečistoče (slika 18).

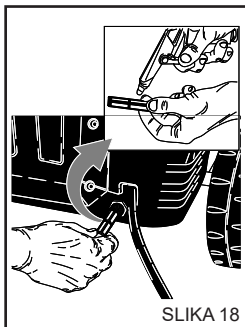

SLIKA 18

MENJAVA ŠOBE

Visokotlačno šobo na sulici je treba občasno zamenjati, saj je med uporabo izpostavljena normalni obrabi. Padec delovnega tlaka čistilnika običajno pomeni, da je šoba obrabljena. Če jo želite zamenjati, se za navodila obrnite na svojega dobavitelja in/ali prodajalca.

ODSTRANJEVANJE VODNEGA KAMNA

Občasno je treba odstraniti vodni kamen, ki se izloča iz trde vode in se nalaga v hidravličnem krogotoku in na spirali, zaradi česar pride sčasoma do zamašitve.

Za občasno odstranjevanje vodnega kamna iz stroja se obrnite na naš servisni center; tako boste prihranili denar in povečali učinkovitost čistilnika.

TABELA REDNEGA VZDRŽEVANJA, KI GA MORA IZVAJATI UPORABNIK**Opis postopkov:**

Preverjanje napajalnega kabla – cevi – visokotlačnih spojnikov Vsaka uporaba

Prva menjava olja v visokotlačni črpalki Po 50 urah
Naslednje menjave v visokotlačni črpalki Vsakih 500 ur

Menjava in čiščenje filtrov za gorivo Vsakih 100 ur
Čiščenje rezervoarja za gorivo Vsakih 100 ur
Čiščenje vodnega filtra Vsakih 50 ur

TABELA POSEBNEGA VZDRŽEVANJA, KI GA MORA IZVAJATI SERVISNI CENTER**Opis postopkov:****Grenik:**

Čiščenje spirale Vsakih 200 ur
Odstranjevanje vodnega kamna s spirale Vsakih 300 ur

Čiščenje črpalke za gorivo Vsakih 200 ur
Menjava šobe za gorivo Vsakih 200 ur
Nastavitev elektrod Vsakih 200 ur
Menjava elektrod Vsakih 500 ur

Menjava tesnil visokotlačne črpalke Vsakih 500 ur
Menjava šobe sulice Vsakih 200 ur
Umerjanje in preverjanje varnostnih naprav 1-krat letno

Slovenščina

POMEMBNO:

Ti intervali veljajo za običajne delovne pogoje. V primeru intenzivne uporabe skrajšajte interval za vsak poseg.

Za vzdrževanje in/ali popravila uporabljajte samo originalne nadomestne dele, ker zagotavljajo največjo kakovost in zanesljivost. Neuporaba originalnih nadomestnih delov odvezuje proizvajalca vsakršne odgovornosti in prenese odgovornost na osebo, ki je izvedla poseg.

OBDOBJA NEUPORABE

Če stroja dlje časa ne boste uporabljali, odklopite dovode, izpraznite vse delovne tekočine iz rezervoarjev in zaščitite vse dele, ki bi se lahko poškodovali zaradi nabiranja prahu.

Namažite dele, ki bi se lahko poškodovali zaradi sušenja, na primer dovodne cevi. Pri ponovni uporabi se prepričajte, da v ceveh za dovod vode ni razpok ali ureznin.

Olja in kemične izdelke je treba odstraniti v skladu z veljavno zakonodajo.

RAZGRADNJA

Če ne želite več uporabljati vodnega čistilnika, ga naredite neuporabnega tako, da odstranite napajalni kabel.

Priporočamo tudi, da naredite neškodljive vse dele naprave, ki bi lahko predstavljali nevarnost, zlasti za otroke, ki bi nedelujoči vodni čistilnik lahko uporabili za igro.

Izdelek spada med posebne odpadke OEE0 in izpolnjuje zahteve novih direktiv o varstvu okolja. Odstraniti ga je treba ločeno od navadnih odpadkov, v skladu z veljavnimi zakoni in predpisi.

Demontiranih delov zavrženih naprav ne uporabljajte za nadomestne dele.

ODPRAVLJANJE TEŽAV

Pred kakršnimi koli posegi odklopite vodni čistilnik z električnega omrežja z vsepolnim stikalom ali odklopom vtiča iz vtičnice.

NAPAKE	VZROKI	REŠITVE
Ko obrnete stikalo, se čistilnik ne zažene.	Nepravilna električna povezava. Aktivirala se je toplotna zaščita.	Preverite omrežno napetost. Ponastavite (če se znova aktivira, se obrnite na servisni center).
Ni curka ali pa je prišlo do puščanja visokotlačnega krogotoka vode. Po 30 sekundah se vodni čistilnik ustavi. (Razl. DS).	Zamašen filter na dovodu vode. Nepravilna priključitev na vodovodno omrežje. Zaprta vodovodna pipa. Puščanje visokotlačnega krogotoka.	Očistite. Preverite. Odprite. Obrnite se na servisni center.
Črpalka deluje, vendar ne doseže nazivnega tlaka.	Zamašen filter na dovodu vode. Nepravilna priključitev na vodovodno omrežje. Ventil za reguliranje tlaka je nastavljen na minimum. Šoba sulice je obrabljena. Umazani ali obrabljeni ventili. Odprta pipa detergenta. Naprave za nastavitev tlaka na sulici so odprte (če so prisotne).	Očistite. Preverite. Spremenite nastavitev. Obrnite se na servisni center. Obrnite se na servisni center. Zaprte. Zaprte.
Pri odprti sulici tlak pada in narašča.	Šoba zamašena ali deformirana. Nezadosten dovod vode. Odprta pipa detergenta.	Očistite ali se obrnite na servisni center. Preverite. Zaprte.
V fazi obvoda ali popolne ustavitve se vodni čistilnik izklopi.	Mikropuščanje visokotlačnega krogotoka.	Obrnite se na servisni center.

Slovenščina

NAPAKE	VZROKI	REŠITVE
Ko regulator temperature premaknete v želeni položaj, se grelnik ne vklopi.	Ni dizelskega goriva. Nepravilna smer vrtenja motorja pri trifaznih modelih.	Preverite nivo dizelskega goriva v rezervoarju in se prepričajte, da v sistemu za dovod goriva ni vode. Obrnite se na servisni center.
Voda ni dovolj vroča.	Položaj regulatorja temperature. Zapolnjeni filtri. Vodni kamen na grelnem elementu.	Preverite. Očistite ali zamenjajte. Obrnite se na servisni center.
Prekomerno kajenje iz izpuha.	Nepravilno zgorevanje. Gorivo je onesnaženo z nečistočami ali vodo.	Očistite ali zamenjajte filtre za dizelsko gorivo. Obrnite se na servisni center. Rezervoar izpraznite in ga natančno očistite. Očistite filtre za dizelsko gorivo.
Nezadostno sesanje čistila.	Zaprta pipa. Detergent je porabljen. Zamašen element ali cev.	Odprite. Napolnite posodo za čistilo. Obrnite se na servisni center.
Uhajanje vode iz glave.	Obrabljena tesnila.	Obrnite se na servisni center.
Voda v olju.	Previsoka zračna vlaga.	Zamenjajte olje.

OPOMBA Za ponastavitev indikatorjev obrnite glavno stikalo "A" (slika 8) v položaj "O" in nato v položaj "I".
Glejte razdelek "Upravljalna plošča".

POMEMBNO:

Za vzdrževanje in/ali popravila uporabljajte samo originalne nadomestne dele, ker zagotavljajo največjo kakovost in zanesljivost. Neuporaba originalnih nadomestnih delov odvezuje proizvajalca vsakršne odgovornosti.

Συγχαρητήρια! Θέλουμε να σας ευχαριστήσουμε

για την αγορά αυτής της υδροπλυστικής, με την οποία αποδειξατε ότι δεν δέχεστε συμβιβασμούς: **θέλετε πάντα το καλύτερο**. Έχουμε εκπονήσει αυτό το φυλλάδιο για να μπορέσετε να κατανοήσετε καλύτερα τα χαρακτηριστικά και τις υψηλές επιδόσεις που σας προσφέρει αυτή η υδροπλυστική.

Σας συνιστούμε να το διαβάσετε ολόκληρο πριν τη χρήση.

Το σήμα **CE** πάνω στην υδροπλυστική σας, αποδεικνύει τη συμμόρφωση του προϊόντος με τα ευρωπαϊκά πρότυπα ασφαλείας.

Σας προτείνουμε επίσης μια μεγάλη ποικιλία μηχανημάτων καθαρισμού, όπως:

ΗΛΕΚΤΡΙΚΕΣ ΣΚΟΥΠΕΣ, ΠΛΑΣΤΙΚΑ-ΣΤΕΓΝΩΤΙΚΑ ΔΑΠΕΔΟΥ, ΜΗΧΑΝΙΚΑ ΣΑΡΩΘΡΑ καθώς και μια πλήρη σειρά **ΕΞΑΡΤΗΜΑΤΩΝ, ΧΗΜΙΚΩΝ ΑΠΟΡΡΥΠΑΝΤΙΚΩΝ ΠΡΟΪΟΝΤΩΝ** για τον καθαρισμό κάθε είδους επιφάνειας.

Ζητήστε από το κατάστημα τον πλήρη κατάλογο των προϊόντων μας.

ΑΡΧΙΚΕΣ ΟΔΗΓΙΕΣ

Το κείμενο έχει ελεγχθεί προσεκτικά, ωστόσο ενδεχόμενα τυπογραφικά λάθη πρέπει να κοινοποιούνται στον κατασκευαστή.

Για τη βελτίωση του προϊόντος, ο κατασκευαστής διατηρεί επίσης το δικαίωμα να επιφέρει αλλαγές ενημέρωσης στο παρόν φυλλάδιο χωρίς καμία προειδοποίηση. Απαγορεύεται οποιαδήποτε ολική ή μερική αναδημοσίευση του παρόντος φυλλαδίου χωρίς την έγκριση του κατασκευαστή.

ΠΡΟΕΤΟΙΜΑΣΙΑ ΤΗΣ ΥΔΡΟΠΛΥΣΤΙΚΗΣ

Τοποθέτηση του εκτοξευτήρα

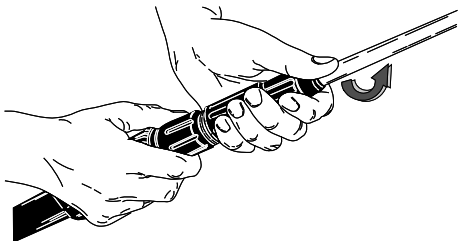

Τοποθέτηση του εκτοξευτήρα

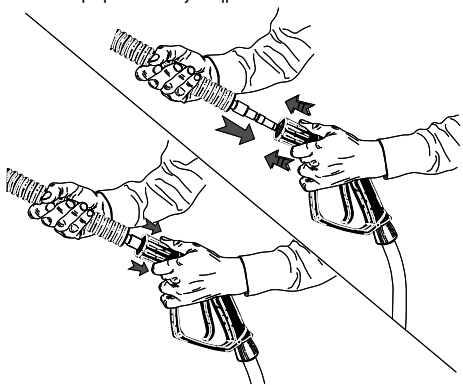

Σύνδεση παροχής νερού.

Ελάχ. 200 kPa

Μέγ. 800 kPa

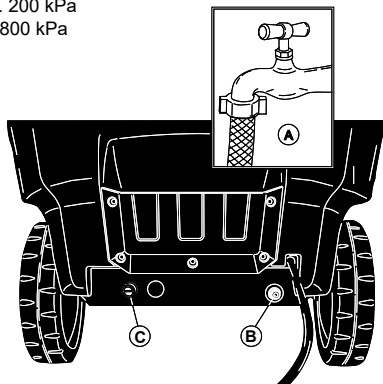

Ηλεκτρική σύνδεση.

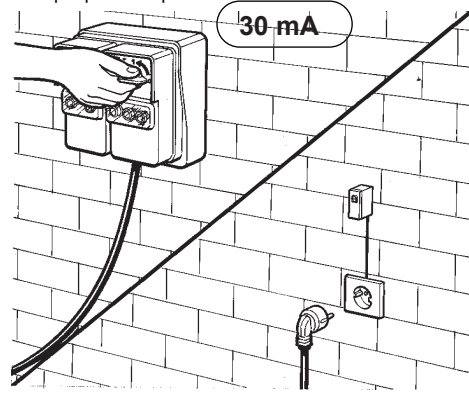

Συνεχίστε την ανάγνωση του παρόντος φυλλαδίου χωρίς να συνδέσετε την υδροπλυστική στο δίκτυο ύδρευσης και ηλεκτρικής ενέργειας.

ΠΕΡΙΓΡΑΦΗ ΣΥΜΒΟΛΩΝ ΣΤΗΝ ΥΔΡΟΠΛΥΣΤΙΚΗ

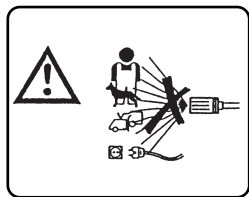

ΜΗΝ ΚΑΤΕΥΘΥΝΕΤΕ ΤΗ ΡΙΠΗ ΝΕΡΟΥ ΠΡΟΣ ΑΤΟΜΑ, ΖΩΑ, ΗΛΕΚΤΡΙΚΕΣ ΠΡΙΖΕΣ ΚΑΙ ΠΡΟΣ ΤΟ ΙΔΙΟ ΤΟ ΜΗΧΑΝΗΜΑ.



ΠΡΟΣΟΧΗ ΚΙΝΔΥΝΟΣ ΕΓΚΑΥΜΑΤΩΝ

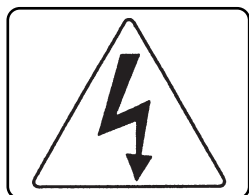

ΠΡΟΣΟΧΗ ΚΙΝΔΥΝΟΣ ΗΛΕΚΤΡΟΠΛΗΞΙΑΣ



ΓΕΙΩΣΗ

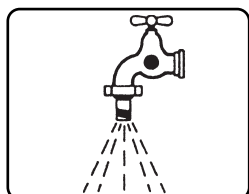

ΕΙΣΟΔΟΣ ΝΕΡΟΥ

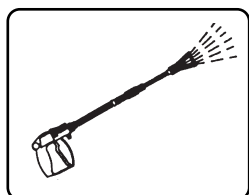

ΕΞΟΔΟΣ ΝΕΡΟΥ

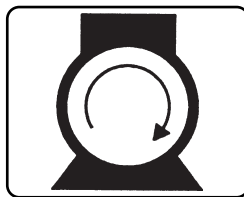

ΑΝΑΜΜΑ ΚΙΝΗΤΗΡΑ ΑΝΤΛΙΑΣ.

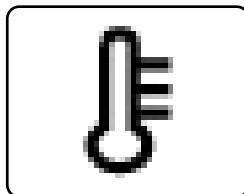

ΑΝΑΜΜΑ ΚΑΥΣΤΗΡΑ / ΡΥΘΜΙΣΤΗΣ ΘΕΡΜΟΚΡΑΣΙΑΣ.

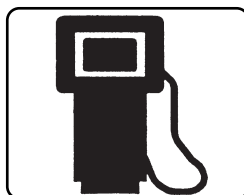

ΚΑΥΣΙΜΟ (ΠΕΤΡΕΛΑΙΟ)



ΧΗΜΙΚΟ ΠΡΟΪΟΝ (ΑΠΟΡΡΥΠΑΝΤΙΚΟ)



ΚΑΘΑΡΙΣΤΙΚΟ ΑΛΑΤΩΝ

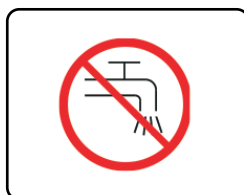

ΜΗΝ ΤΡΟΦΟΔΟΤΕΙΤΕ ΜΕ ΠΟΣΙΜΟ ΝΕΡΟ. ΧΡΗΣΙΜΟΠΟΙΕΙΤΕ ΕΝΑ ΔΙΑΚΟΠΤΗ ΔΙΚΤΥΟΥ ΣΥΜΦΩΝΑ ΜΕ ΤΟ ΠΡΟΤΥΠΟ EN 12729 ΤΥΠΟΥ ΒΑ.

ΚΑΤΑΤΑΞΗ ΤΩΝ ΚΙΝΔΥΝΩΝ:

⚠ Κίνδυνος

Για έναν επικείμενο κίνδυνο που μπορεί να προκαλέσει σοβαρό τραυματισμό ή θάνατο

⚠ Προσοχή

Για μια κατάσταση πιθανού κινδύνου που μπορεί να προκαλέσει σοβαρό τραυματισμό

Σημαντικό

Για μια κατάσταση πιθανού κινδύνου που μπορεί να προκαλέσει ελαφρύ τραυματισμό σε άτομα ή βλάβες.

ΕΙΣΑΓΩΓΗ

⚠ Προσοχή

Πριν εγκαταστήσετε, θέσετε σε λειτουργία και χρησιμοποιήσετε την υδροπλυστική, πρέπει να διαβάσετε το παρόν φυλλάδιο. Το παρόν φυλλάδιο αποτελεί αναπόσπαστο τμήμα του προϊόντος.

Διαβάστε προσεκτικά τις προειδοποιήσεις και τις οδηγίες του παρόντος φυλλαδίου, καθώς παρέχουν σημαντικές πληροφορίες σχετικά με την **ΑΣΦΑΛΗ ΧΡΗΣΗ** και τη **ΣΥΝΤΗΡΗΣΗ** δίνοντας ιδιαίτερη έμφαση στους γενικούς κανόνες ασφαλείας.

ΦΥΛΑΞΤΕ ΕΠΙΜΕΛΩΣ ΤΟ ΠΑΡΟΝ ΦΥΛΛΑΔΙΟ
ΓΙΑ ΚΑΘΕ ΜΕΛΛΟΝΤΙΚΗ ΧΡΗΣΗ

⚠ Προσοχή

Ο χρήστης της υδροπλυστικής και ο υπεύθυνος για την τακτική συντήρησή της πρέπει να γνωρίζουν το περιεχόμενο του παρόντος φυλλαδίου.

ΤΑΞΙΝΟΜΗΣΗ

Ο χρήστης οφείλει να τηρεί τους όρους χρήσης της υδροπλυστικής που ορίζονται στα Πρότυπα και ιδίως την ακόλουθη ταξινόμηση:

Όσον αφορά την προστασία από ηλεκτροπληξία, η υδροπλυστική ανήκει στην **Κλάση I**.

Η υδροπλυστική ρυθμίζεται από το εργοστάσιο και όλα τα συστήματα ασφαλείας της είναι σφραγισμένα. **Απαγορεύεται κάθε αλλαγή των ρυθμίσεών τους.**

Για τη θέρμανση του νερού, η υδροπλυστική ζεστού νερού χρησιμοποιεί καυστήρα που τροφοδοτείται με καύσιμο για κινητήρες **Ντίζελ**.

Η υδροπλυστική πρέπει να χρησιμοποιείται πάντα πάνω σε σταθερό και επίπεδο έδαφος, ενώ δεν πρέπει να μετακινείται κατά τη λειτουργία της ή όταν είναι συνδεδεμένη στο ηλεκτρικό δίκτυο. Η υδροπλυστική θεωρείται συσκευή σταθερής εγκατάστασης. Η μη τήρηση αυτού του κανόνα μπορεί να αποτελέσει αιτία κινδύνου.

Η υδροπλυστική δεν πρέπει να χρησιμοποιείται σε διαβρωτική ή πιθανώς εκρηκτική ατμόσφαιρα (αναθυμιάσεις ή αέρια).

ΓΕΝΙΚΟΙ ΚΑΝΟΝΕΣ ΑΣΦΑΛΕΙΑΣ
ΓΙΑ ΤΗ ΧΡΗΣΗ ΤΩΝ ΥΔΡΟΠΛΥ-
ΣΤΙΚΩΝ

⚠ Προσοχή

- Η ηλεκτρική σύνδεση πρέπει να γίνεται από εξειδικευμένους τεχνικούς που είναι σε θέση να τηρούν τους ισχύοντες κανονισμούς (Πρότυπο IEC 60364-1) και τις οδηγίες του κατασκευαστή. Η λανθασμένη σύνδεση μπορεί να προκαλέσει τραυματισμούς σε ανθρώπους ή ζώα και υλικές ζημιές, για τις οποίες δεν μπορεί να θεωρηθεί υπεύθυνος ο κατασκευαστής.

Οι υδροπλυστικές με ισχύ μικρότερη των 3 kW διαθέτουν φως για σύνδεση στο ηλεκτρικό δίκτυο. Στην περίπτωση αυτή, ελέγξτε αν η παροχή της εγκατάστασης και της πρίζας του ρεύματος είναι κατάλληλη για τη μέγιστη ισχύ της συσκευής (kW) που αναγράφεται στην πινακίδα. Σε περίπτωση αμφιβολίας απευθυνθείτε σε εξειδικευμένο τεχνικό.

Σε περίπτωση ασυμβατότητας ανάμεσα στην πρίζα και στο φως της συσκευής, απευθυνθείτε σε εξειδικευμένο τεχνικό για την αντικατάσταση της πρίζας με πρίζα κατάλληλου τύπου.

- Πριν συνδέσετε την υδροπλυστική, βεβαιωθείτε ότι τα χαρακτηριστικά που αναγράφονται στην πινακίδα είναι κατάλληλα για την ηλεκτρική εγκατάσταση.

- Μην χρησιμοποιείτε προεκτάσεις για την τροφοδοσία της υδροπλυστικής. Σε περίπτωση χρήσης προεκτάσεων, το φως και η πρίζα πρέπει να διασφαλίζουν τη στεγανότητα. Οι ακατάλληλες προεκτάσεις μπορεί να είναι επικίνδυνες.

- Η ηλεκτρική ασφάλεια της υδροπλυστικής διασφαλίζεται μόνον όταν είναι σωστά συνδεδεμένη σε αποτελεσματική εγκατάσταση γείωσης όπως προβλέπεται στους ισχύ-

οντες κανονισμούς ηλεκτρικής ασφάλειας (Πρότυπο IEC 60364-1). Είναι αναγκαίο να ελέγχετε την τήρηση αυτής της βασικής απαίτησης ασφαλείας και, σε περίπτωση αμφιβολίας, να απευθύνεστε σε εξειδικευμένο τεχνικό για τον έλεγχο της εγκατάστασης.

Ο κατασκευαστής δεν μπορεί να θεωρηθεί υπεύθυνος για ενδεχόμενες βλάβες που οφείλονται στην απουσία γείωσης της εγκατάστασης.

- Η υδροπλιστική πρέπει να συνδέεται στο ηλεκτρικό δίκτυο μέσω ασφαλειοδιακόπτη με ελάχιστη απόσταση μεταξύ των επαφών 3 mm και κατάλληλα ηλεκτρικά χαρακτηριστικά για τη συσκευή και σύμφωνα με τους ισχύοντες κανονισμούς. (Η απαίτηση αυτή δεν ισχύει για υδροπλιστικές που διαθέτουν φως με ισχύ μικρότερη των 3 kW).

Συνιστάται η ηλεκτρική εγκατάσταση να περιλαμβάνει αυτόματο διακόπτη διαρροής για διακοπή της τροφοδοσίας σε περίπτωση που το ρεύμα προς τη γείωση υπερβεί τα 30mA επί 30 ms ή διάταξη ελέγχου του κυκλώματος γείωσης.

- Η υδροπλιστική αποσυνδέεται από το ηλεκτρικό δίκτυο μόνο αποσυνδέοντας το φως ή κατεβάζοντας τον ασφαλειοδιακόπτη της εγκατάστασης.

- Η μη τήρηση των παραπάνω οδηγιών απαλλάσσει τον κατασκευαστή από κάθε ευθύνη και συνιστά ανάρμοστη χρήση του προϊόντος.

Η υδροπλιστική θεωρείται συσκευή σταθερής εγκατάστασης.

- Οι υδροπλιστικές με σύστημα «Total stop» πρέπει να θεωρούνται σβηστές με τον ασφαλειοδιακόπτη στη θέση «Ο» ή με το φως αποσυνδεδεμένο από την πρίζα του ρεύματος.

- Η υδροπλιστική πρέπει να επιβλέπεται όταν λειτουργεί. - Όταν απομακρύνετε,

έστω και προσωρινά, από την υδροπλιστική, πρέπει να τη σβήνετε μέσω του ασφαλειοδιακόπτη ή αποσυνδέοντας το φως από την πρίζα του ρεύματος.

- Η υδροπλιστική δεν πρέπει να χρησιμοποιείται από παιδιά, ανηλίκους, άτομα με μειωμένες ψυχοσωματικές ικανότητες, σε κατάσταση μέθης, χωρίς εμπειρία και γνώση.

Ο χειριστής πρέπει να ενημερωθεί για τις οδηγίες χρήσης της συσκευής από άτομο υπεύθυνο για την ασφάλειά του.

Τα παιδιά πρέπει να επιβλέπονται ώστε να εξασφαλίσετε ότι δεν παίζουν με την υδροπλιστική.

- Χρησιμοποιείτε μόνο γνήσια εξαρτήματα που παρέχουν εγγύηση ασφαλούς λειτουργίας της συσκευής.

- Ο εύκαμπτος σωλήνας σύνδεσης μεταξύ εκτοξευτήρα και υδροπλιστικής δεν πρέπει να είναι φθαρμένος. Σε περίπτωση φθοράς αντικαταστήστε τον αμέσως. Ο σωλήνας πρέπει να αναγράφει την επιτρεπτή πίεση, την ημερομηνία παραγωγής και τον κατασκευαστή του.

- Οι σωλήνες, οι σύνδεσμοι και οι μούφες για την υψηλή πίεση επηρεάζουν σημαντικά την ασφάλεια της υδροπλιστικής. Χρησιμοποιείτε μόνο γνήσια ανταλλακτικά εγκεκριμένα από τον κατασκευαστή.

- Μη χρησιμοποιείτε την υδροπλιστική όταν υπάρχουν άνθρωποι ή/και ζώα εντός της ακτίνας λειτουργίας της.

- Το νερό υπό υψηλή πίεση μπορεί να είναι επικίνδυνο εάν δεν χρησιμοποιείται σωστά. Μην κατευθύνετε ποτέ το νερό υπό πίεση σε ανθρώπους ή/και ζώα, ηλεκτρικές συσκευές ή προς την ίδια τη συσκευή.

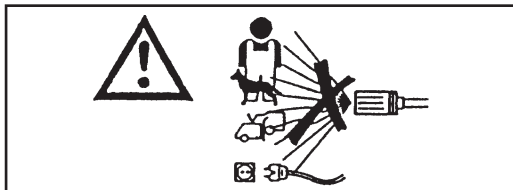

- Το νερό υπό υψηλή πίεση δημιουργεί μια δύναμη αντίδρασης στον εκτοξευτήρα. Κρατάτε καλά τις χειρολαβές του εκτοξευτήρα.

- Η χρήση της υδροπλυστικής πρέπει να εκτιμάται ανάλογα με τον τύπο του επιθυμητού πλυσίματος.

Προστατευτείτε από την εκτόξευση στερεών σωμάτων ή διαβρωτικών ουσιών χρησιμοποιώντας κατάλληλη προστατευτική ενδυμασία.

- Η χρήση της υδροπλυστικής πρέπει να μελετάται εκτιμάται με την περιοχή στην οποία πραγματοποιείται το πλύσιμο. (π.χ.: βιομηχανίες τροφίμων, φαρμακοβιομηχανίες, κλπ.)

Θα πρέπει να τηρούνται οι σχετικοί κανόνες και οι συνθήκες ασφαλείας.

- Η συσκευή αυτή έχει μελετηθεί για να χρησιμοποιείται με απορρυπαντικά που διατίθενται ή συνιστώνται από τον κατασκευαστή. Η χρήση άλλων απορρυπαντικών ή χημικών ουσιών μπορεί να επηρεάσει την ασφάλεια της συσκευής.

- Κατά τη διάρκεια της χρήσης μπορεί να σχηματιστεί νέφος σκόνης. Η εισπνοή του νέφους σκόνης μπορεί να είναι επιβλαβής για την υγεία.

- Κίνδυνος έκρηξης. Μην ψεκάζετε εύφλεκτα υγρά.

- Ο εργοδότης θα πρέπει να προβεί σε αξιολόγηση του κινδύνου, προκειμένου να καθορίσει τα αναγκαία μέτρα προστασίας σχετικά με τον σχηματισμό νέφους σκόνης,

ανάλογα με την επιφάνεια για καθαρισμό και το περιβάλλον της. Οι μάσκες προστασίας κατηγορίας FFP 2, ισοδύναμης ή ανώτερης, είναι κατάλληλες για την προστασία από την εισπνοή νέφους σκόνης.

- Μην κατευθύνετε το νερό υπό πίεση προς το μέρος σας ή προς άλλα άτομα για να καθαρίσετε ενδυμασίες ή υποδήματα.

- Κατά τη χρήση απαγορεύεται να μπλοκάρете τη σκανδάλη (μοχλό) του εκτοξευτήρα σε θέση παροχής.

- Για τη θέρμανση του νερού, η υδροπλυστική ζεστού νερού χρησιμοποιεί καυστήρα που τροφοδοτείται με καύσιμο για κινητήρες **Ντίζελ**. Η χρήση διαφορετικού καυσίμου μπορεί να αποτελέσει αιτία κινδύνου.

- Πριν από οποιαδήποτε επέμβαση καθαρισμού ή/και συντήρησης, αποσυνδέστε την υδροπλυστική από το δίκτυο ηλεκτρικής τροφοδοσίας και ύδρευσης.

- Κατά περιόδους, **τουλάχιστον μια φορά το χρόνο**, πρέπει να απευθύνεστε στο εξουσιοδοτημένο Σέρβις για έλεγχο των συστημάτων ασφαλείας.

- Το μηχάνημα προορίζεται για υπαίθρια χρήση. Σε περίπτωση που θέλετε να χρησιμοποιήσετε τη συσκευή σε κλειστό χώρο (**να αποφεύγεται**), μεριμνήστε για την εγκατάσταση συστήματος απαγωγής των καυσαερίων και κατάλληλου αερισμού των χώρων.

- Μην καλύπτετε τα ανοίγματα ή τις σχισμές αερισμού για την απαγωγή της θερμότητας ή το στόμιο απαγωγής των καυσαερίων στις υδροπλυστικές ζεστού νερού.

- Μην χρησιμοποιείτε την υδροπλυστική αν το ηλεκτρικό καλώδιο έχει φθορές. Σε περίπτωση φθοράς του καλωδίου, απευ-

θυνηθείτε στο εξουσιοδοτημένο Σέρβις της εταιρείας για την αντικατάστασή του.

Το ηλεκτρικό καλώδιο δεν μπορεί να αντικατασταθεί από τον χρήστη.

- Το ηλεκτρικό καλώδιο δεν πρέπει να είναι ποτέ τεντωμένο και η διαδρομή του πρέπει να προστατεύεται από ακούσια σύνθλιψη.

- Η χρήση όλων των ηλεκτρικών συσκευών προϋποθέτει την τήρηση ορισμένων βασικών κανόνων:

- μην αγγίζετε τη συσκευή με βρεγμένα χέρια ή πόδια
- μην χρησιμοποιείτε τη συσκευή με γυμνά πόδια ή με ακατάλληλη ενδυμασία
- μην τραβάτε το ηλεκτρικό καλώδιο ή τη συσκευή για να αποσυνδέσετε το φις από την πρίζα του ρεύματος.
(για υδροπλυστικές με ισχύ μικρότερη των 3kw που διαθέτουν φις)

- Σε περίπτωση βλάβης ή/και κακής λειτουργίας σβήστε την υδροπλυστική (αποσυνδέοντας την ηλεκτρική τροφοδοσία μέσω του ασφαλειοδιακόπτη ή αποσυνδέοντας το φις από την πρίζα για υδροπλυστικές με ισχύ μικρότερη των 3 kw και διακόπτοντας την παροχή νερού) και μην επιχειρείτε να την επισκευάσετε.

- Σε περίπτωση ατυχήματος, απευθυνθείτε σε γιατρό ή στις πρώτες βοήθειες.

Όσον αφορά την προστασία από ηλεκτροπληξία, η υδροπλυστική ανήκει στην **Κλάση I**.

Απευθυνθείτε στο εξουσιοδοτημένο Σέρβις.

Η μη τήρηση των παραπάνω οδηγιών απαλλάσσει τον κατασκευαστή από κάθε ευθύνη και συνιστά ανάρμοστη χρήση του προϊόντος.

ΕΝΔΥΜΑΣΙΑ ΚΑΙ ΕΞΟΠΛΙΣΜΟΣ



Χρησιμοποιείτε πάντα υποδήματα ασφαλείας με αντιολισθητικές σόλες.



Χρησιμοποιείτε προστατευτικά γυαλιά ή μάσκα και ενδυμασία ασφαλείας.

Συνιστάται η χρήση φόρμας εργασίας για να μειώνεται ο κίνδυνος τραυματισμού σε περίπτωση ακούσιας επαφής με το νερό υπό πίεση.

Ανάλογα με την επιφάνεια για καθαρισμό και το περιβάλλον της, τα αναγκαία μέτρα προστασίας από το νέφος σκόνης μπορούν να προβλέπουν τη χρήση μάσκας κατηγορίας FFP 2, ισοδύναμης ή ανώτερης.

ΠΡΟΟΡΙΣΜΟΣ ΧΡΗΣΗΣ

Η συσκευή προορίζεται αποκλειστικά για τον καθαρισμό μηχανημάτων, οχημάτων, κτιρίων, εργαλείων και γενικώς επιφανειών που είναι κατάλληλες για καθαρισμό με διάλυμα απορρυπαντικού σε υψηλή πίεση από 25 έως 250 bar. (360 - 3600 PSI) σε επαγγελματικό και εμπορικό περιβάλλον. Η συσκευή δεν είναι κατάλληλη για χρήση σε υψόμετρα άνω των 2000m.

Η συσκευή αυτή έχει μελετηθεί για να χρησιμοποιείται με απορρυπαντικά που διατίθενται ή συνιστώνται από τον κατασκευαστή. Η χρήση άλλων απορρυπαντικών ή χημικών ουσιών μπορεί να επηρεάσει την ασφάλεια της συσκευής.

Η συσκευή μπορεί να χρησιμοποιηθεί μόνο για τη χρήση για την οποία προορίζεται.

Κάθε άλλη χρήση πρέπει να θεωρείται ακατάλληλη και συνεπώς αλόγιστη.

Παραδείγματα αλόγιστης χρήσης είναι:

- Πλύσιμο μη κατάλληλων επιφανειών για καθαρισμό με νερό υπό πίεση.
- Πλύσιμο ανθρώπων, ζώων, ηλεκτρικών συσκευών και της ίδιας της συσκευής.
- Χρήση ακατάλληλων απορρυπαντικών ή χημικών ουσιών.
- Μπλοκάρισμα της σκανδάλης (μοχλού) του εκτοξευτήρα σε θέση παροχής.

Ο κατασκευαστής δεν μπορεί να θεωρηθεί υπεύθυνος για ενδεχόμενες βλάβες που οφείλονται σε ακατάλληλη, λανθασμένη ή αλόγιστη χρήση.

Οι υδροπλυστικές, αναφορικά με την ασφάλεια, κατασκευάζονται σύμφωνα με τους ισχύοντες κανονισμούς.

ΠΡΟΚΑΤΑΡΚΤΙΚΕΣ ΕΝΕΡΓΕΙΕΣ

ΑΠΟΣΥΣΚΕΥΑΣΙΑ

Μετά την αποσυσκευασία, βεβαιωθείτε ότι η συσκευή βρίσκεται σε άριστη κατάσταση.

Σε περίπτωση αμφιβολίας μη χρησιμοποιήσετε την υδροπλυστική.

Απευθυνθείτε στην Αντιπροσωπεία.

Τα υλικά της συσκευασίας (σακουλάκια, κουτιά, καρφιά, κλπ.) πρέπει να φυλάσσονται μακριά από παιδιά, καθώς αποτελούν πιθανές εστίες κινδύνου και πρέπει να απορρίπτονται ή φυλάσσονται σύμφωνα με τους κατά τόπους κανονισμούς προστασίας του περιβάλλοντος.

ΤΟΠΟΘΕΤΗΣΗ ΑΠΟΣΥΝΔΕΔΕΜΕΝΩΝ ΕΞΑΡΤΗΜΑΤΩΝ ΤΟΥ ΜΗΧΑΝΗΜΑΤΟΣ

Το μηχάνημα συναρμολογείται από τον κατασκευαστή όσον αφορά τα βασικά εξαρτήματα και τα συστήματα ασφαλείας.

Για λόγους συσκευασίας και μεταφοράς, ορισμένα δευτερεύοντα εξαρτήματα της υδροπλυστικής διατίθενται αποσυναρμολογημένα.

Ο χρήστης οφείλει να συναρμολογήσει τα εξαρτήματα αυτά σύμφωνα με τις οδηγίες που παρέχονται σε κάθε σετ προς τοποθέτηση.

ΠΙΝΑΚΙΔΑ ΑΝΑΓΝΩΡΙΣΗΣ:

Η πινακίδα αναγνώρισης με τα βασικά τεχνικά χαρακτηριστικά της υδροπλυστικής είναι τοποθετημένη στη βάση και είναι πάντα εμφανής.

⚠ Προσοχή

Κατά την αγορά, βεβαιωθείτε ότι το προϊόν διαθέτει πινακίδα. Σε αντίθετη περίπτωση ειδοποιήστε αμέσως τον κατασκευαστή ή/και τον Αντιπρόσωπο.

Οι συσκευές χωρίς πινακίδα δεν πρέπει να χρησιμοποιούνται, καθώς ο κατασκευαστής δεν φέρει καμία ευθύνη. Τα προϊόντα χωρίς πινακίδα πρέπει να θεωρούνται ανώνυμα και ενδεχομένως επικίνδυνα.

ΠΛΗΡΩΣΗ ΤΟΥ ΡΕΖΕΡΒΟΥΑΡ ΚΑΥΣΙΜΟΥ

Γεμίστε το ρεζερβουάρ με καύσιμο για κινητήρες Ντιζέλ (εικ. 1).

⚠ Προσοχή

Μην χρησιμοποιείτε καύσιμο διαφορετικό από εκείνο που αναγράφεται στην πινακίδα αναγνώρισης.

Ελέγχετε τακτικά τη στάθμη του καυσίμου όταν λειτουργεί η υδροπλυστική.

Η λειτουργία χωρίς καύσιμο μπορεί να προκαλέσει βλάβες στην τρόμπτα πετρελαίου.

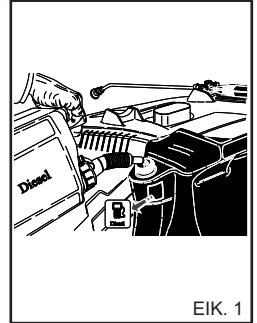

EIK. 1

ΠΛΗΡΩΣΗ ΤΟΥ ΔΟΧΕΙΟΥ ΑΠΟΡΡΥΠΑΝΤΙΚΟΥ

⚠ Προσοχή

Επιλέξτε από τα συνιστώμενα προϊόντα το καταλληλότερο για το πλύσιμο στο οποίο θα χρησιμοποιηθεί και αραιώστε το με νερό (εικ. 2) σύμφωνα με τις οδηγίες που αναγράφονται στη συσκευασία του προϊόντος.

Γεμίστε το δοχείο απορρυπαντικού με το αραιωμένο προϊόν (εικ. 3).

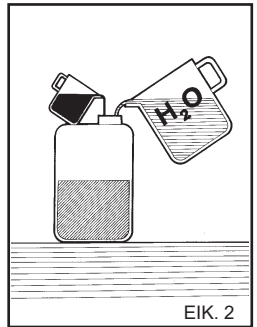

EIK. 2

Ζητήστε από την Αντιπροσωπεία τον κατάλογο των απορρυπαντικών που μπορούν να χρησιμοποιηθούν ανάλογα με τον τύπο του επιθυμητού πλυσίματος και το είδος της επιφάνειας για πλύσιμο.

Μετά τη χρήση απορρυπαντικού, το κύκλωμα αναρρόφησης του απορρυπαντικού πρέπει να ξεπλένεται με καθαρό νερό.

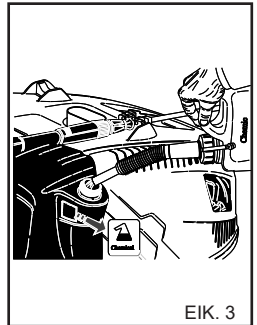

EIK. 3

ΠΛΗΡΩΣΗ ΤΟΥ ΔΟΧΕΙΟΥ ΚΑΘΑΡΙΣΤΙΚΟΥ ΑΛΑΤΩΝ. (Αν υπάρχει).

Γεμίστε το δοχείο με καθαριστικό διάλυμα για άλατα. Χρησιμοποιείτε μόνο προϊόντα που συνιστώνται από τον κατασκευαστή ή/και την αντιπροσωπεία τηρώντας πιστά τις οδηγίες που αναγράφονται στη συσκευασία. (Μην ελευθερώνετε το καθαριστικό αλάτων στο περιβάλλον).

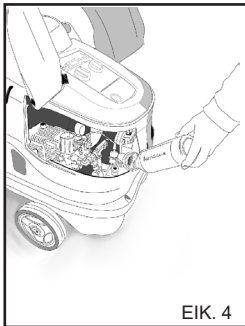

EIK. 4

ΜΕΤΑΦΟΡΑ

Για να μετακινήσετε τη συσκευή, αφού την αποσυνδέσετε από την ηλεκτρική εγκατάσταση και από το δίκτυο ύδρευσης, λύστε το φρένο στάθμευσης που βρίσκεται στην πλευρά του μηχανήματος και στρώστε την από τη χειρολαβή.

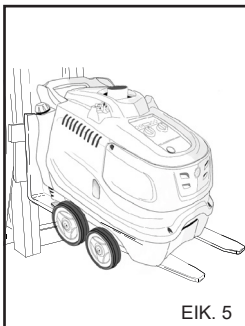

EIK. 5

ΑΝΥΨΩΣΗ ΜΕ ΚΛΑΡΚ

Για την ανύψωση με κλαρκ, τοποθετήστε τις περόνες στις ειδικές υποδοχές. (εικ. 5)

ΣΥΣΤΗΜΑΤΑ ΧΕΙΡΙΣΜΟΥ ΚΑΙ ΕΛΕΓΧΟΥ

Προσοχή

Πριν τη σύνδεση στο δίκτυο ύδρευσης και στην ηλεκτρική εγκατάσταση πρέπει να γνωρίζετε τη λειτουργία των συστημάτων χειρισμού και ελέγχου της υδροπλυστικής. Για τη διαδικασία αυτή εφαρμόστε τις οδηγίες του φυλλαδίου χρησιμοποιώντας ως βοήθημα τις αντίστοιχες εικόνες.

ΣΥΣΤΗΜΑΤΑ ΑΣΦΑΛΕΙΑΣ

Τα συστήματα ασφαλείας χρησιμεύουν για την προστασία του χρήστη και της συσκευής και δεν πρέπει να παραβιάζονται ή να χρησιμοποιούνται για άλλους σκοπούς.

Βαλβίδα ασφαλείας: Χρησιμεύει για να προστατευτεί το υδραυλικό σύστημα υψηλής πίεσης σε περίπτωση βλάβης στη βαλβίδα By-Pass ή σε περίπτωση εμφραξής του υδραυλικού συστήματος υψηλής πίεσης. Η βαλβίδα ασφαλείας είναι ρυθμισμένη και σφραγισμένη από τον κατασκευαστή. Οι επεμβάσεις στη βαλβίδα ασφαλείας είναι αποκλειστικά αρμοδιότητα του Σέρβις.

Διάταξη ασφαλείας στη χειρολαβή του εκτοξευτήρα: Δεν επιτρέπει την ακούσια μετακίνηση του μοχλού της χειρολαβής.

Θερμική ασφάλεια: Η θερμική ασφάλεια διακόπτει τη λειτουργία του μηχανήματος σε περίπτωση υπερθέρμανσης του ηλεκτρικού κινητήρα.

ΣΥΝΔΕΣΗ ΣΤΟ ΔΙΚΤΥΟ ΥΔΡΕΥΣΗΣ

Συνδέστε το σωλήνα τροφοδοσίας στο δίκτυο ύδρευσης (εικ. 6A) και στο ρακόρ της υδροπλυστικής (εικ. 6B). Χρησιμοποιήστε σωλήνα με ελάχιστη διάμετρο 19mm (3/4").

Βεβαιωθείτε ότι το δίκτυο ύδρευσης παρέχει επαρκή ποσότητα και πίεση νερού για τη λειτουργία της υδροπλυστικής 200 + 800

kPa. (29+116 PSI).
Μέγιστη θερμοκρασία νερού τροφοδοσίας 50°C.

Συνδέστε το σωλήνα υψηλής πίεσης στην υδροπλυστική (εικ. 6C) και στον εκτοξευτήρα (εικ. 7).

⚠ Κίνδυνος.

Η υδροπλυστική πρέπει να λειτουργεί με καθαρό νερό. Όταν το νερό είναι βρώμικο ή αμμώδες και περιέχει διαβρωτικά χημικά προϊόντα ή διαλύματα μπορεί να προκαλέσει σοβαρές βλάβες στην υδροπλυστική.

⚠ Κίνδυνος

Ποτέ μην αναρροφάτε υγρά που περιέχουν καθαρούς διαλύτες ή οξέα! Π.χ. βενζίνη, διαλυτικά για βερνίκια ή πετρέλαιο. Τα σταγονίδια που ψεκάζονται από τον εκτοξευτήρα είναι άκρως εύφλεκτα, εκρηκτικά και δηλητηριώδη.

Η μη τήρηση των παραπάνω οδηγιών απαλλάσσει τον κατασκευαστή από κάθε ευθύνη και συνιστά ανάρμοστη χρήση του προϊόντος.



Σημαντικό

Τηρείτε τις διατάξεις της εταιρείας ύδρευσης. Οι ισχύοντες κανονισμοί προβλέπουν ότι η συσκευή δεν πρέπει να συνδεθεί στο δίκτυο πόσιμου νερού χωρίς να διαθέτει κατάλληλο διακόπτη δικτύου.

Χρησιμοποιείτε έναν κατάλληλο διακόπτη δικτύου σύμφωνα με το πρότυπο EN 12729 τύπου BA.

Το νερό που τρέχει μέσα από ένα διαχωριστή συστήματος δεν κατατάσσεται πλέον στο πόσιμο νερό.

⚠ Προσοχή

Μη συνδέετε το μηχανήμα σε δοχεία πόσιμου νερού.

ΣΥΝΔΕΣΗ ΣΤΟ ΔΙΚΤΥΟ ΗΛΕΚΤΡΙΚΗΣ ΤΡΟΦΟΔΟΣΙΑΣ

Η σύνδεση της υδροπλυστικής στο δίκτυο πρέπει να γίνεται από εξειδικευμένο τεχνικό που είναι σε θέση να τηρεί τους ισχύοντες κανονισμούς και τη νομοθεσία.

Βεβαιωθείτε ότι η διαθέσιμη τάση της εγκατάστασης αντιστοιχεί στην τάση με την οποία λειτουργεί η υδροπλυστική, η οποία αναγράφεται στην πινακίδα αναγνώρισης.

⚠ Κίνδυνος

- Το ηλεκτρικό καλώδιο πρέπει να προστατεύεται από ακούσια σύνθλιψη.

- Μην χρησιμοποιείτε την υδροπλυστική αν το ηλεκτρικό καλώδιο έχει φθορές.

- Η χρήση όλων των ηλεκτρικών συσκευών προϋποθέτει την τήρηση ορισμένων βασικών κανόνων:

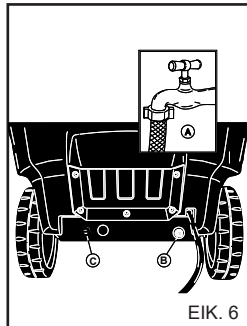

EIK. 6

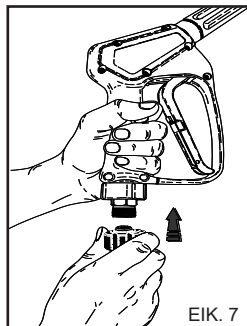

EIK. 7

- μην αγγίζετε τη συσκευή με βρεγμένα χέρια ή πόδια
 - μην χρησιμοποιείτε τη συσκευή με γυμνά πόδια ή με ακατάλληλη ενδυμασία
 - μην τραβάτε το ηλεκτρικό καλώδιο ή τη συσκευή για να αποσυνδέσετε το φισ από την πρίζα του ρεύματος.
- (για υδροπλιστικές με ισχύ μικρότερη των 3kw που διαθέτουν φισ)

Όσον αφορά την προστασία από ηλεκτροπληξία, η συσκευή ανήκει στην **Κλάση I**.

Η μη τήρηση των παραπάνω οδηγιών απαλλάσσει τον κατασκευαστή από κάθε ευθύνη και συνιστά ανάρμοστη χρήση του προϊόντος.

ΧΡΗΣΗ ΤΗΣ ΥΔΡΟΠΛΥΣΤΙΚΗΣ

ΠΙΝΑΚΑΣ ΧΕΙΡΙΣΤΗΡΙΩΝ

- A** - Διακόπτης ON/OFF
- B** - Ρυθμιστής θερμοκρασίας.
- C** - Μανόμετρο.

ΕΚΚΙΝΗΣΗ ΤΗΣ ΥΔΡΟΠΛΥΣΤΙΚΗΣ

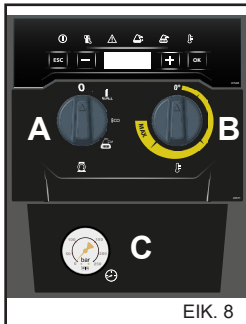

ΕΙΚ. 8

- 1) Ανοίξτε τη βάνα τροφοδοσίας νερού (εικ. 6A).
- 2) Συνδέστε την υδροπλιστική στο ηλεκτρικό δίκτυο μέσω του ασφαλειοδιακόπτη ή συνδέοντας το φισ στην πρίζα του ρεύματος.
- 3) Θέστε σε λειτουργία την υδροπλιστική μετακινώντας τον διακόπτη ON/OFF στη θέση «I» (εικ. 8A). Συμβουλευτείτε το εγχειρίδιο "Πίνακας Χειριστηρίων".

Προσοχή

Το νερό υπό υψηλή πίεση δημιουργεί μια δύναμη αντίδρασης στον εκτοξευτήρα. Κρατάτε καλά τις χειρολαβές του εκτοξευτήρα.

- 4) Πιέστε τον μοχλό της χειρολαβής και ξεκινήστε το πλύσιμο.

- 5) Για τη λειτουργία της υδροπλιστικής ζεστού νερού, συμβουλευτείτε το εγχειρίδιο "Πίνακας Χειριστηρίων".

Προσοχή

Οι υδροπλιστικές που διαθέτουν σύστημα "Total stop" ενεργοποιούν και απενεργοποιούν τον κινητήρα πιέζοντας και απελευθερώνοντας τον μοχλό στη χειρολαβή του εκτοξευτήρα.

Κίνδυνος

Μην μπλοκάρετε το μοχλό της χειρολαβής σε θέση παροχής.

ΣΗΜΑΝΤΙΚΟ!

Για την απομάκρυνση ενδεχόμενων ακαθαρσιών ή φουσαλίδων αέρα από το

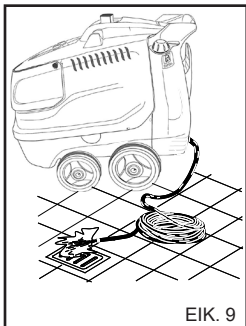

ΕΙΚ. 9

υδραυλικό κύκλωμα, θέστε για πρώτη φορά σε λειτουργία την υδροπλιστική χωρίς εκτοξευτήρα, αφήνοντας να τρέξει το νερό για λίγα δευτερόλεπτα.

Ενδεχόμενες ακαθαρσίες μπορεί να βουλώσουν το στόμιο και να εμποδίσουν τη λειτουργία του (Εικ. 9).

ΧΡΗΣΗ ΤΩΝ ΕΞΑΡΤΗΜΑΤΩΝ.

Η υδροπλιστική διαθέτει μπεκ γωνίας 180° για τον καθαρισμό μεγάλων επιφανειών.

Προσοχή

Ο εκτοξευτήρας πρέπει να κατευθύνεται από σχετικά μεγάλη απόσταση, προκειμένου να αποφεύγονται ζημιές λόγω της υψηλής πίεσης.

ΠΕΡΙΣΤΡΕΦΟΜΕΝΗ ΚΕΦΑΛΗ (Προαιρετικό εξάρτημα)

Η υδροπλιστική μπορεί να εξοπλιστεί με κεφαλή περιστρεφόμενου μπεκ για τον καθαρισμό της πιο δύσκολης βρωμιάς.

Κίνδυνος:

Ο εκτοξευτήρας πρέπει να κατευθύνεται από σχετικά μεγάλη απόσταση, προκειμένου να αποφεύγονται ζημιές λόγω της υψηλής πίεσης. Μην στρέψετε την παροχή νερού προς ανθρώπους, ζώα και ηλεκτρικές πρίζες.

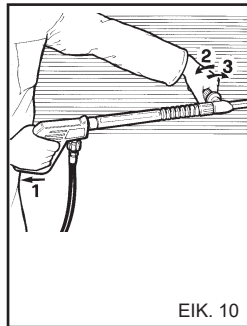

ΕΙΚ. 10

ΧΡΗΣΗ ΤΟΥ ΔΙΠΛΟΥ ΕΚΤΟΞΕΥΤΗΡΑ (ΕΙΚ. 10). (Αν υπάρχει)

Ο διπλός εκτοξευτήρας σας επιτρέπει να επιλέξετε την εκτόξευση νερού σε χαμηλή και υψηλή πίεση. Η επιλογή της πίεσης επιτυγχάνεται με το πιστόλι στη θέση 1. Υψηλή πίεση θέση 2. Χαμηλή πίεση.

ΡΥΘΜΙΣΗ ΤΗΣ ΠΙΕΣΗΣ.

Το κεφάλαιο αυτό αφορά μόνο τα μοντέλα που διαθέτουν "Ρυθμιστή πίεσης". Το σύστημα ρύθμισης της πίεσης (εικ. 11) επιτρέπει τη ρύθμιση της πίεσης λειτουργίας. Γυρνώντας τον διακόπτη C αριστερόστροφα (B) (ελάχ.) μειώνεται η πίεση λειτουργίας.

ΧΡΗΣΗ ΜΕ ΚΡΥΟ ΝΕΡΟ

Λειτουργία κατάλληλη για τον καθαρισμό ελαφρά λερωμένων επιφανειών ή για το ξέβγαλμα εργαλείων κηπουρικής, τοίχων, μπαλκονιών και σκληρών δαπέδων γενικότερα.

Ρυθμίστε την επιθυμητή πίεση λειτουργίας.

ΧΡΗΣΗ ΤΗΣ ΛΕΙΤΟΥΡΓΙΑΣ "ECO".

Στη λειτουργία "ECO" η υδροπλιστική λειτουργεί με θερμοκρασίες έως 60°C για εξοικονόμηση πόρων και χαμηλότερες περιβαλλοντικές επιπτώσεις.

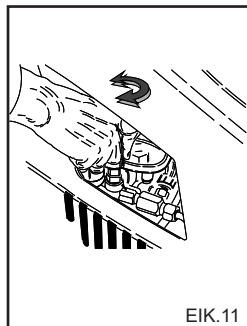

ΕΙΚ. 11

ΧΡΗΣΗ ΜΕ ΖΕΣΤΟ ΝΕΡΟ ΚΑΙ ΑΤΜΟ (Αν υπάρχει)

Για τη σωστή χρήση με λειτουργία Ζεστού Νερού και Ατμού (αν υπάρχει) συνιστώνται οι ακόλουθες θερμοκρασίες:

- Ελαφριά βρωμιά: **30 - 50 °C**:

- Οργανική βρωμιά, π.χ. σε περιβάλλον με τρόφιμα: **Μέγ. 60 °C**

- Καθαρισμός αμαξωμάτων αυτοκινήτων ή εργαλειομηχανών: **60 - 90 °C**.

- Καθαρισμός κεριού, πολύ λιπαρή βρωμιά: **100 - 110°C**

- Καθαρισμός προσώπων, απολύμανση επιφανειών: **έως 140 °C**.

Για τη χρήση της λειτουργίας ατμού, το κοινό μπεκ Υ.Π. πρέπει να αντικαθίσταται με το συνιστώμενο μπεκ ατμού που διατίθεται ως προαιρετικό εξάρτημα.

Για τις ρυθμίσεις, συμβουλευτείτε το εγχειρίδιο "Πίνακας Χειριστηρίων".

Σε θερμοκρασίες λειτουργίας άνω των 95°C.(203°F), η πίεση που εμφανίζεται στο μανόμετρο πρέπει να είναι ≤ 32 bar. (460 PSI).

⚠ Κίνδυνος

Κατά τη διάρκεια της λειτουργίας με καυτό νερό στη «Λειτουργία Ατμού», μείνετε μακριά από τα ανοίγματα εξόδου των καυσαερίων (κίνδυνος εγκαύματος).

Στο τέλος της χρήσης με λειτουργία Ζεστού Νερού ή Ατμού, αφήστε τη συσκευή να κρυώσει επί 3 περίπου λεπτά με το πιστόλι ανοικτό.

ΣΥΜΒΟΥΛΕΣ ΓΙΑ ΤΗ ΧΡΗΣΗ ΑΠΟΡΡΥΠΑΝΤΙΚΩΝ

⚠ Προσοχή

- Η συσκευή αυτή έχει μελετηθεί για να χρησιμοποιείται με καθαριστικά ή/και χημικά προϊόντα που διαθέτει ή συνιστά ο κατασκευαστής. Η χρήση άλλων απορρυπαντικών ή χημικών ουσιών μπορεί να επηρεάσει την ασφάλεια της υδροπλυστικής.

1) Για τη συμβατότητα με το περιβάλλον, συνιστάται η ελεγχόμενη χρήση του απορρυπαντικού προϊόντος, σύμφωνα με τις οδηγίες που αναγράφονται στη συσκευασία του.

2) Επιλέξτε από τα συνιστώμενα προϊόντα το καταλληλότερο για το πλύσιμο στο οποίο θα χρησιμοποιηθεί και αραιώστε το σύμφωνα με τις οδηγίες που αναγράφονται στη συσκευασία του προϊόντος ή στον κατάλογο των κατάλληλων απορρυπαντικών για υδροπλυστικές κρούς ή ζεστού νερού.

3) Ζητήστε από την αντιπροσωπεία τον κατάλογο των απορρυπαντικών.

ΔΙΑΔΙΚΑΣΙΑ ΓΙΑ ΣΩΣΤΟ ΠΛΥΣΙΜΟ ΜΕ ΤΗ ΧΡΗΣΗ ΑΠΟΡΡΥΠΑΝΤΙΚΩΝ

1) Προετοιμάστε το καταλληλότερο απορρυπαντικό διάλυμα για τη βρωμιά και την επιφάνεια που θα πλύνετε.

2) Θέστε σε λειτουργία την υδροπλυστική, επιλέξτε τη λειτουργία

με απορρυπαντικό και ψεκάστε την περιοχή για πλύσιμο από κάτω προς τα πάνω.

Αφήστε το προϊόν να δράσει για λίγα λεπτά.

Συμβουλευτείτε το εγχειρίδιο "Πίνακας Χειριστηρίων".

3) Ξεβγάλετε καλά όλη την επιφάνεια από πάνω προς τα κάτω με ζεστό ή κρύο νερό σε υψηλή πίεση.

4) Για απολύμανση της επιφάνειας, περάστε την με ζεστό νερό $> 90^\circ\text{C}$ γυρνώντας τον επιλογέα θερμοκρασίας στη θέση Ζεστό Νερό. Συμβουλευτείτε το εγχειρίδιο "Πίνακας Χειριστηρίων".

⚠ Προσοχή

Η χρήση υπέρθερμου ζεστού νερού μπορεί να επηρεάσει τα εξαρτήματα από λάστιχο (ελαστικά, τσιμούχες κ.λπ.).

5) Μετά τη χρήση με απορρυπαντικό, ξεβγάλετε το κύκλωμα νερού Υ.Π. αφήνοντας την αντλία να λειτουργήσει επί 1 λεπτό με τη βάνα ελέγχου εντελώς ανοικτή.

ΔΙΑΚΟΠΗ ΛΕΙΤΟΥΡΓΙΑΣ ΤΗΣ ΥΔΡΟΠΛΥΣΤΙΚΗΣ

1) Σβήστε τον καυστήρα μετακινώντας τον ρυθμιστή θερμοκρασίας στη θέση "0" (εικ. 8B).

2) Αφήστε την υδροπλυστική να λειτουργήσει με κρύο νερό τουλάχιστον επί 30" για να κρυώσει ο λέβητας.

3) Σβήστε την υδροπλυστική μετακινώντας τον διακόπτη ON/OFF στη θέση «0» (εικ. 8A).

4) Εκτονώστε την πίεση του σωλήνα Υ.Π. πιέζοντας τον μοχλό του πιστολιού.

5) Αποσυνδέστε την υδροπλυστική από την ηλεκτρική τροφοδοσία μέσω του ασφαλειοδιακόπτη ή αποσυνδέοντας το φις από την πρίζα του ρεύματος.

6) Κλείστε τη βάνα τροφοδοσίας νερού (εικ. 6A).

⚠ Προσοχή

- Όταν απομακρύνετε, έστω και προσωρινά, από τη συσκευή, πρέπει να τη σβήνετε μέσω του ασφαλειοδιακόπτη ή αποσυνδέοντας το φις από την πρίζα του ρεύματος.

- Οι υδροπλυστικές με σύστημα «Total stop» πρέπει να θεωρούνται σβηστές με τον ασφαλειοδιακόπτη στη θέση «0» ή με το φις αποσυνδεδεμένο από την πρίζα του ρεύματος.

- Όταν δεν χρησιμοποιείτε την υδροπλυστική, κλείνετε το σύστημα ασφαλείας στη χειρολαβή (εικ. 12).

- Η λειτουργία της υδροπλυστικής χωρίς νερό προκαλεί σοβαρές βλάβες στις τσιμούχες στεγανότητας της αντλίας.

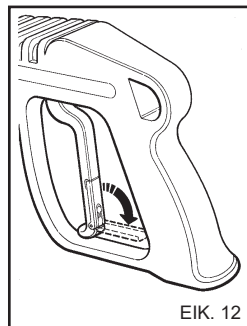

ΕΙΚ. 12

ΣΥΝΤΗΡΗΣΗ

Ο ΧΡΗΣΤΗΣ ΕΠΙΤΡΕΠΕΤΑΙ ΝΑ ΠΡΟΒΑΙΝΕΙ ΜΟΝΟ ΣΤΙΣ ΕΠΕΜΒΑΣΕΙΣ ΠΟΥ ΠΡΟΒΛΕΠΟΝΤΑΙ ΑΠΟ ΤΟ ΠΑΡΟΝ ΦΥΛΛΑΔΙΟ ΟΔΗΓΩΝ. ΟΠΟΙΑΔΗΠΟΤΕ ΑΛΛΗ ΕΠΕΜΒΑΣΗ ΑΠΑΓΟΡΕΥΕΤΑΙ

⚠ Κίνδυνος

Για τις επεμβάσεις συντήρησης στον λέβητα, στην αντλία υψηλής πίεσης, στα ηλεκτρικά εξαρτήματα και σε όλα τα άλλα συστήματα ασφαλείας, πρέπει να απευθύνεστε στο εξουσιοδοτημένο Σέρβις.

Ο κατασκευαστής δεν φέρει ευθύνη για μετατροπές του προϊόντος, αλλαγές, επισκευές και ακατάλληλη συντήρηση από τρίτους χωρίς τη ρητή έγκρισή του.

Τα παραστατικά των επεμβάσεων επισκευής και προγραμματισμένης συντήρησης, καθώς και ενδεχόμενα πιστοποιητικά για την εγκατάσταση της συσκευής σύμφωνα με την ισχύουσα νομοθεσία (Πρότυπο IEC60364-1) πρέπει να φυλάσσονται με ευθύνη του χρήστη μαζί με τις οδηγίες χρήσης.

Κατά περιόδους, τουλάχιστον μια φορά το χρόνο, πρέπει να απευθύνεστε στο εξουσιοδοτημένο Σέρβις για γενικό έλεγχο των συστημάτων ασφαλείας και των ρυθμίσεων της υδροπλυστικής.

Ειδικά για τις υδροπλυστικές ζεστού νερού, είναι αναγκαία η διενέργεια του ελέγχου των καυσαερίων.

Η εργοστασιακή ρύθμιση του κατασκευαστή προβλέπει παραγωγή καυσαερίων με **CO** χαμηλότερο του 0,04% και ποσότητα αιθάλης με δείκτη 2 της κλίμακας Shell-Bacharach όπως προβλέπεται από τους ισχύοντες κανονισμούς.

⚠ Κίνδυνος

Πριν από οποιαδήποτε επέμβαση συντήρησης, αποσυνδέετε την υδροπλυστική από την ηλεκτρική τροφοδοσία μέσω του ασφαλειοδιακόπτη ή αποσυνδέοντας το φως από την πρίζα του ρεύματος και διακόπτετε την παροχή νερού κλείνοντας τη βάνα τροφοδοσίας (βλ. Κεφ. Σύνδεση στο ηλεκτρικό δίκτυο και στο δίκτυο ύδρευσης). Μετά τη συντήρηση, πριν συνδέσετε και πάλι την υδροπλυστική με το ηλεκτρικό δίκτυο και το δίκτυο ύδρευσης, βεβαιωθείτε ότι όλα τα καλύμματα έχουν τοποθετηθεί σωστά και έχουν στερεωθεί με τις βίδες τους.

Η μη τήρηση της οδηγίας αυτής μπορεί να αποτελέσει αιτία κινδύνου ηλεκτροπληξίας.

ΜΕΤΡΑ ΠΡΟΣΤΑΣΙΑΣ ΑΠΟ ΤΟΝ ΠΑΓΕΤΟ

Η υδροπλυστική δεν πρέπει να εκτίθεται στον παγετό.

Στο τέλος της εργασίας ή για μεγάλα χρονικά διαστήματα εκτός χρήσης, εάν η υδροπλυστική παραμείνει εκτεθειμένη στον παγετό, είναι υποχρεωτική η χρήση αντιπηκτικού για την αποφυγή σοβαρών βλαβών στο υδραυλικό σύστημα.

ΔΙΑΔΙΚΑΣΙΕΣ ΓΙΑ ΤΗ ΧΡΗΣΗ ΑΝΤΙΠΗΚΤΙΚΟΥ (Εικ. 13)

1 - Κλείστε την τροφοδοσία νερού (βάνα), αποσυνδέστε το σωλήνα τροφοδοσίας και αφήστε την υδροπλυστική να λειτουργήσει έως ότου παύσει εντελώς.

2) - Σβήστε την υδροπλυστική γυρνώντας τον διακόπτη ON/OFF στη θέση «0».

3 - Προετοιμάστε ένα δοχείο με το διάλυμα του αντιπηκτικού προϊόντος.

4 - Βυθίστε τον σωλήνα τροφοδοσίας στο δοχείο με το αντιπηκτικό διάλυμα.

5) - Θέστε σε λειτουργία την υδροπλυστική γυρνώντας τον διακόπτη ON/OFF στη θέση «I».

6- Αφήστε την υδροπλυστική να λειτουργήσει έως ότου τρέξει το αντιπηκτικό από τον εκτοξευτήρα.

7 - Αναρροφήστε αντιπηκτικό και από την αναρρόφηση απορρυπαντικού.

8) - Σβήστε την υδροπλυστική και αποσυνδέστε την από την ηλεκτρική τροφοδοσία μέσω του ασφαλειοδιακόπτη ή αποσυνδέοντας το φως από την πρίζα του ρεύματος.

9- Για τις υδροπλυστικές με δοχείο νερού, το απορρυπαντικό διάλυμα που παρασκευάζεται σύμφωνα με το σημείο 3, πρέπει να τοποθετείται απευθείας στο δοχείο.

⚠ Προσοχή

Το αντιπηκτικό είναι ένα προϊόν που μπορεί να προκαλέσει ρύπανση του περιβάλλοντος. Κατά συνέπεια, για τη χρήση του πρέπει να τηρούνται αυστηρά οι οδηγίες που αναγράφονται στη συσκευασία του προϊόντος. (Μη διασκορπίζετε το προϊόν στο περιβάλλον).

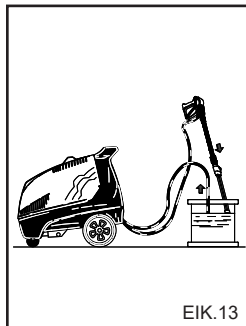

EIK. 13

ΕΛΕΓΧΟΣ ΣΤΑΘΜΗΣ ΚΑΙ ΑΛΛΑΓΗ ΛΑΔΙΟΥ ΑΝΤΛΙΑΣ

Ελέγχετε περιοδικά τη στάθμη του λαδιού της αντλίας υψηλής πίεσης μέσω της ένδειξης στάθμης (εικ. 14A) ή της ράβδου ελέγχου στάθμης (εικ. 14B).

Εάν το λάδι έχει γαλακτώδη όψη, καλέστε αμέσως το Σέρβις.

Η αλλαγή λαδιού πρέπει να γίνει μετά τις πρώτες 50 ώρες λειτουργίας και, στη συνέχεια, κάθε 500 ώρες ή μία φορά το χρόνο.

Για το σκοπό αυτό:

1) Ξεβιδώστε την τάπα εκκένωσης κάτω από την αντλία (εικ. 14C).

2) Ξεβιδώστε την τάπα με το δείκτη ελέγχου στάθμης (εικ. 14).

3) Αφήστε να τρέξει όλο το λάδι σε ένα δοχείο και παραδώστε το σε εξουσιοδοτημένο κέντρο συλλογής για ανακύκλωση.

4) Βιδώστε την τάπα εκκένωσης και προσθέστε το λάδι από το πάνω άνοιγμα (εικ. 15A) έως τη στάθμη που υποδεικνύεται από την ένδειξη

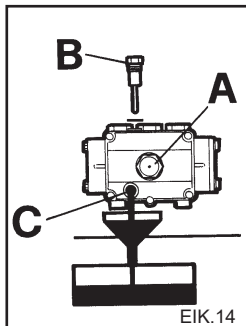

EIK. 14

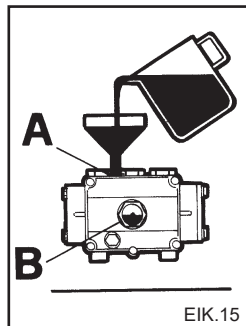

EIK. 15

(εικ. 15B).

Για την αλλαγή λαδιού στις υδροπλιστικές χωρίς τάπα εκκένωσης, απευθυνθείτε στο Σέρβις.

Χρησιμοποιείτε μόνο λάδι SAE 15 W40

ΚΑΘΑΡΙΣΜΟΣ ΦΙΛΤΡΟΥ ΚΑΙ ΡΕΖΕΡΒΟΥΑΡ ΠΕΤΡΕΛΑΙΟΥ

Αφαιρέστε το φίλτρο πετρελαίου και αντικαταστήστε το (εικ. 16)
Αντικαθιστάτε το φίλτρο ανά τακτά διαστήματα.

Αδειάστε το ρεζερβουάρ πετρελαίου.

Ανοίξτε την τάπα εκκένωσης (εικ. 17) (αν υπάρχει) και αφήστε να τρέξουν τυχόν ακαθαρσίες σε ένα δοχείο.
Ξεβγάλτε το ρεζερβουάρ με καθαρό πετρέλαιο και κλείστε την τάπα εκκένωσης.

ΚΑΘΑΡΙΣΜΟΣ ΦΙΛΤΡΟΥ ΝΕΡΟΥ

Κατά περιόδους καθαρίζετε το φίλτρο νερού απομακρύνοντας ενδεχόμενες ακαθαρσίες (εικ. 18).

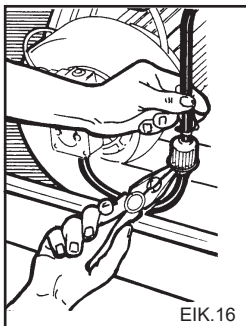

ΕΙΚ.16

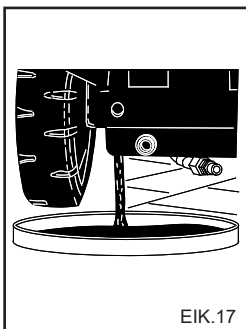

ΕΙΚ.17

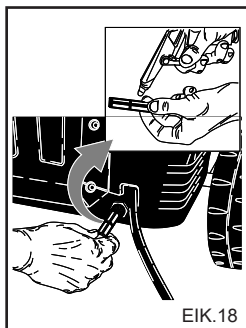

ΕΙΚ.18

ΑΝΤΙΚΑΤΑΣΤΑΣΗ ΜΠΕΚ ΥΨΗΛΗΣ ΠΙΕΣΗΣ

Περιοδικά είναι αναγκαίο να αντικαθιστάτε το μπεκ υψηλής πίεσης στον εκτοξευτήρα, καθώς αποτελεί εξάρτημα που υπόκειται σε φυσιολογική φθορά κατά τη λειτουργία. Η φθορά αναγνωρίζεται συνήθως από την πτώση της πίεσης λειτουργίας της υδροπλιστικής. Για τις οδηγίες αντικατάστασης απευθυνθείτε στον προμηθευτή ή/και στην αντιπροσωπεία.

ΚΑΘΑΡΙΣΜΟΣ ΑΛΑΤΩΝ

Περιοδικά είναι αναγκαίο να προβαίνετε στον καθαρισμό των αλάτων, καθώς τα άλατα που περιέχει το νερό συσσωρεύονται στο εσωτερικό του υδραυλικού συστήματος και της σερπαντίνας προκαλώντας έμφραξη με την πάροδο του χρόνου.

Για τη διαδικασία αυτή, απευθυνθείτε στο εξουσιοδοτημένο Σέρβις για να εξοικονομήσετε χρήματα και να διασφαλίσετε τη σωστή απόδοση της υδροπλιστικής.

ΣΥΝΟΠΤΙΚΟΣ ΠΙΝΑΚΑΣ ΤΑΚΤΙΚΗΣ ΣΥΝΤΗΡΗΣΗΣ ΑΠΟ ΤΟ ΧΡΗΣΤΗ

Περιγραφή επεμβάσεων:

Έλεγχος ηλεκτρικού καλωδίου-σωλήνων-ρακόρ υψηλής πίεσης Σε κάθε χρήση

1η αλλαγή λαδιού αντλίας Υ.Π. Μετά από 50 ώρες
Επόμενες αλλαγές λαδιού αντλίας Υ.Π. Κάθε 500 ώρες

Αντικατάσταση και καθαρισμός φίλτρων πετρελαίου Κάθε 100 ώρες

Καθαρισμός ρεζερβουάρ πετρελαίου Κάθε 100 ώρες
Καθαρισμός φίλτρου νερού Κάθε 50 ώρες

ΣΥΝΟΠΤΙΚΟΣ ΠΙΝΑΚΑΣ ΕΚΤΑΚΤΗΣ ΣΥΝΤΗΡΗΣΗΣ ΑΠΟ ΤΟ ΣΕΡΒΙΣ

Περιγραφή επεμβάσεων:

Λέβητας

Καθαρισμός σερπαντίνας Κάθε 200 ώρες
Καθαρισμός αλάτων σερπαντίνας Κάθε 300 ώρες

Καθαρισμός τρόμπας πετρελαίου Κάθε 200 ώρες
Αντικατάσταση μπεκ πετρελαίου Κάθε 200 ώρες
Ρύθμιση ηλεκτροδίων Κάθε 200 ώρες
Αντικατάσταση ηλεκτροδίων Κάθε 500 ώρες

Αντικατάσταση τσιμουχών αντλίας Υ.Π. Κάθε 500 ώρες
Αντικατάσταση μπεκ εκτοξευτήρα Κάθε 200 ώρες
Ρύθμιση και έλεγχος συστημάτων 1 φορά το χρόνο ασφαλείας.

Ελληνικά

ΣΗΜΑΝΤΙΚΟ:

Οι συνιστώμενοι χρόνοι αφορούν ομαλές συνθήκες λειτουργίας. Για εντατική χρήση μειώστε τα διαστήματα ανάμεσα σε κάθε επέμβαση.

Για τη συντήρηση ή/και την επισκευή χρησιμοποιείτε μόνο γνήσια ανταλλακτικά που διαθέτουν τα καλύτερα χαρακτηριστικά ποιότητας, αξιοπιστίας και ασφάλειας. Η χρήση μη γνήσιων ανταλλακτικών απαλλάσσει τον κατασκευαστή από κάθε ευθύνη, η οποία μεταβιβάζεται σε αυτόν που εκτελεί την επέμβαση.

ΑΠΟΣΥΡΣΗ

Σε περίπτωση απόσυρσης για μεγάλο χρονικό διάστημα, πρέπει να αποσυνδέσετε τις πηγές τροφοδοσίας, να αδειάσετε τη/τις δεξαμενή/ές με τα υγρά λειτουργίας και να φροντίσετε για την προστασία των τμημάτων που μπορεί να υποστούν βλάβη από τη συσσώρευση σκόνης.

Γρασάρετε τα τμήματα που μπορεί να υποστούν βλάβη σε περίπτωση που στεγνώσουν, όπως οι σωλήνες παροχής. Πριν την επαναφορά σε λειτουργία, βεβαιωθείτε ότι δεν υπάρχουν ρωγμές ή εγχοπές στους σωλήνες σύνδεσης του νερού.

Τα λάδια και τα χημικά προϊόντα πρέπει να διατίθενται σύμφωνα με την ισχύουσα νομοθεσία.

ΔΙΑΛΥΣΗ

Σε περίπτωση που δεν πρόκειται να χρησιμοποιήσετε πλέον την υδροπλυστική, συνιστάται να την αχρηστεύσετε αφαιρώντας το καλώδιο ηλεκτρικής τροφοδοσίας. Συνιστάται επίσης να αχρηστεύσετε εκείνα τα εξαρτήματα της υδροπλυστικής που ενδεχομένως είναι επικίνδυνα, ειδικά για τα παιδιά που θα μπορούσαν να χρησιμοποιήσουν την άχρηστη συσκευή για να παίξουν. Το προϊόν αποτελεί ειδικό απόβλητο τύπου ΑΗΗΕ και ανταποκρίνεται στις απαιτήσεις των νέων οδηγιών για την προστασία του περιβάλλοντος. Πρέπει να διατίθεται χωριστά από τα κοινά απόβλητα σύμφωνα με την ισχύουσα νομοθεσία και τους κανονισμούς.

Μη χρησιμοποιείτε ως ανταλλακτικά τα εξαρτήματα που έχουν αφαιρεθεί κατά τη διάλυση.

ΠΡΟΒΛΗΜΑΤΑ - ΛΥΣΕΙΣ

Πριν από οποιαδήποτε επέμβαση, αποσυνδέετε τη συσκευή την ηλεκτρική τροφοδοσία μέσω του ασφαλειοδιακόπτη ή αποσυνδέοντας το φιν από την πρίζα του ρεύματος και κλείνετε την παροχή νερού.

ΠΡΟΒΛΗΜΑΤΑ	ΑΙΤΙΕΣ	ΛΥΣΕΙΣ
Γυρνώντας το διακόπτη η υδροπλυστική δεν τίθεται σε λειτουργία.	Απουσία ηλεκτρικής σύνδεσης. Επέμβαση θερμικής προστασίας.	Ελέγξτε την τάση του δικτύου. (βλ. τεχνικά χαρακτηριστικά). Αποκαταστήστε. (Σε περίπτωση νέας επέμβασης απευθυνθείτε στο Σέρβις).
Δεν υπάρχει παροχή νερού ή υπάρχει διαρροή από το υδραυλικό σύστημα υψηλής πίεσης. Μετά από 30 sec διακόπτεται η λειτουργία της υδροπλυστικής.	Βουλωμένο φίλτρο τροφοδοσίας νερού. Ελαττωματική σύνδεση στο δίκτυο ύδρευσης. Κλειστή βάνα νερού. Διαρροές από το κύκλωμα υψηλής πίεσης.	Καθαρίστε. Έλεγχος. Ανοιξτε. Απευθυνθείτε στο Σέρβις.
Η αντλία περιστρέφεται, αλλά δεν φτάνει στην ονομαστική πίεση.	Βουλωμένο φίλτρο τροφοδοσίας νερού. Ελαττωματική σύνδεση στο δίκτυο ύδρευσης. Βαλβίδα ρύθμισης πίεσης στο ελάχιστο. Φθαρμένο μπεκ εκτοξευτήρα. Βρώμικες ή φθαρμένες βαλβίδες. Βάνα απορρυπαντικού ανοιχτή. Διακόπτης ρύθμισης πίεσης στον εκτοξευτήρα ανοιχτός (εάν υπάρχει).	Καθαρίστε. Έλεγχος. Ρυθμίστε. Απευθυνθείτε στο Σέρβις. Απευθυνθείτε στο Σέρβις. Κλείστε. Κλείστε.
Με τον εκτοξευτήρα ανοιχτό η πίεση παρουσιάζει αυξομειώσεις.	Βουλωμένο ή παραμορφωμένο μπεκ. Ανεπαρκής τροφοδοσία. Βάνα απορρυπαντικού ανοιχτή.	Καθαρίστε το ή απευθυνθείτε στο Σέρβις. Έλεγχος. Κλείστε.
Η λειτουργία της υδροπλυστικής διακόπτεται σε κατάσταση by-pass ή total stop.	Μικροδιαρροές νερού από το κύκλωμα υψηλής πίεσης.	Απευθυνθείτε στο Σέρβις.

Ελληνικά

ΠΡΟΒΛΗΜΑΤΑ	ΑΙΤΙΕΣ	ΛΥΣΕΙΣ
Ο θερμοαντήρας δεν ανάβει γυρνώντας το διακόπτη θερμοκρασίας στην επιθυμητή θέση.	Έλλειψη πετρελαίου. Λάθος φορά περιστροφής του κινητήρα στα τριφασικά μοντέλα.	Ελέγξτε τη στάθμη του πετρελαίου στο ρεζερβουάρ και ελέγξτε εάν υπάρχει νερό στο κύκλωμα αναρρόφησης καυσίμου. Απευθυνθείτε στο Σέρβις.
Το νερό δεν είναι αρκετά ζεστό.	Θέση ρυθμιστή θερμοκρασίας. Βουλωμένα φίλτρα. Σερπαντίνα θερμοαντήρα βουλωμένη από τα άλατα.	Έλεγχος. Καθαρίστε ή αντικαταστήστε. Απευθυνθείτε στο Σέρβις.
Υπερβολικός καπνός στην έξοδο.	Ατελής καύση. Αλλοίωση καυσίμου από ακαθαρσίες ή νερό.	Καθαρίστε ή αντικαταστήστε τα φίλτρα πετρελαίου. Απευθυνθείτε στο Σέρβις. Αδειάστε το ρεζερβουάρ και καθαρίστε το καλά. Καθαρίστε τα φίλτρα πετρελαίου.
Ανεπαρκής αναρρόφηση απορρυπαντικού.	Κλειστή βάνα. Έλλειψη απορρυπαντικού. Απόφραξη σερπαντίνας ή σωλήνα.	Ανοίξτε. Γεμίστε το δοχείο απορρυπαντικού. Απευθυνθείτε στο Σέρβις.
Διαρροές νερού από την κεφαλή.	Φθαρμένεςτσιμούχες.	Απευθυνθείτε στο Σέρβις.
Παρουσία νερού στο λάδι.	Πολύ υψηλό ποσοστό υγρασίας στο περιβάλλον.	Αλλάξτε το λάδι.

ΣΗΜ. Για να ακυρώσετε τις σημάνσεις γυρίστε τον γενικό διακόπτη "Α" εικ. 8 στη θέση "0" και στη συνέχεια στη θέση "I". Συμβουλευτείτε το εγχειρίδιο "Πίνακας Χειριστηρίων".

ΣΗΜΑΝΤΙΚΟ

Για τη συντήρηση ή/και την επισκευή χρησιμοποιείτε μόνο γνήσια ανταλλακτικά που διαθέτουν τα καλύτερα χαρακτηριστικά ποιότητας, αξιοπιστίας και ασφάλειας. Η χρήση μη γνήσιων ανταλλακτικών απαλλάσσει τον κατασκευαστή από κάθε ευθύνη.

KONFORMITEITSVERKLARING "CE"

Wij verklaren onder onze exclusieve verantwoordelijkheid dat het product: waarop deze verklaring betrekking heeft, conform is aan de volgende Europese richtlijnen van de Gemeenschap:

FÖRSÄKRAN OM ÖVERENSSTÄMMELSE "CE"

Vi försäkrar under eget ansvar att följande produkt som omfattas av denna försäkran i överensstämmelse med villkoren i följande Europeiska gemenskapens direktiv:

YHDENMUKAISUUSVAKUUTUS "CE"

Vakuutamme omalla vastuullamme, että seuraava tuote jota tämä vakuutus koskee, on yhdenmukainen seuraavassa Euroopan yhteisön direktiivit:

OVERENSSTEMMELSESERKLÆRING "CE"

Vi forsikrer under eget ansvar at følgende produkt som omfattes af denne erklæring er i overensstemmelse med vilkårene i følgende EU direktiver:

BEKREFTELSE OM OVERENSSTEMMELSE "CE"















Vi forsikrer under eget ansvar at følgende produkt som omfattes af denne bekræftelsen er i overensstemmelse med vilkårene i følgende disse EU-direktivene:

"CE" ΔΗΛΩΣΗ ΣΥΜΜΟΡΦΩΣΗΣ

Δηλώνουμε φέροντας την αποκλειστική ευθύνη ότι το προϊόν στο οποίο αναφέρεται η δήλωση αυτή είναι σύμφωνη με τις ακόλουθες οδηγίες της Ευρωπαϊκής Κοινότητας:

2006/42/CE - 2014/30/UE - 2000/14/CE - 2014/68/UE - 2011/65/UE

Caratteristiche tecniche - Technical data

	• Modello Model		Mod. D2515P	Mod. D1721P	Mod. D2021P
	• Alimentazione Power supply	~ v Hz	3 400 / 415 50	3 400 / 415 50	3 400 / 415 50
	• Potenza assorbita Absorbed power	kW W	8,5 8500	7,2 7200	8,5 8500
	• Pressione Pressure	bar psi	30 ÷ 250 420÷3500	30 ÷ 170 420÷2400	30 ÷ 200 420÷2900
	• Portata Flow rate	l/h gph	450 ÷ 950 120 ÷ 250	650 ÷ 1300 170 ÷ 340	650÷1300 170 ÷ 340
	• Consumo carburante Fuel consumption	kg/h gph	5,8 1,5	7,5 2,0	7,5 2,0
	• Potenzialità termica Thermal capacity	kW	68,5	100	100
	• Temperatura uscita acqua Water out-put temperature	°C °F	30 ÷ 110/140 86 ÷ 230/284	30 ÷ 110/140 86 ÷ 230/284	30 ÷ 110/140 86 ÷ 230/284
	• Serbatoio gasolio Fuel tank	l gal	25 6,6	25 6,6	25 6,6
	• Serbatoio detergente Detergent tank	l gal	22 5,8	22 5,8	22 5,8
	• Serbatoio anticalcare Descaling tank	l gal	2,3 0,6	2,3 0,6	2,3 0,6
	• Tubo alta pressione High pressure hose	m ft	10 32,8	10 32,8	10 32,8
	• Cavo Elettrico Power cable	m ft	5,5 18	5,5 18	5,5 18
	• Spinta lancia - Vibrazioni Lance thrust - Vibr.	N m/s ²	55 < 2,5	63 < 2,5	69 3,1
	• Rumorosità Noise	Lp dB (A) Lw dB (A)	90 105 (kp. 2dB)	88 103 (kp. 2dB)	88 103 (kp. 2dB)
	• Peso Weight	kg lb	172 379	142 313	172 379
	• Dimensioni Dimensions	cm in	110 x 75 x 90 43,3 x 29,5 x 35,5		



IP Cleaning S.r.l.
Viale Treviso, 63
30026 Summaga di Portogruaro
Venezia (Italy)
T: +39 0421 205511
F: +39 0421 204227
E: info@ipcworldwide.com
W: www.ipcworldwide.com



Cod. PLDC40588 - 05/2023